

# ЮТА

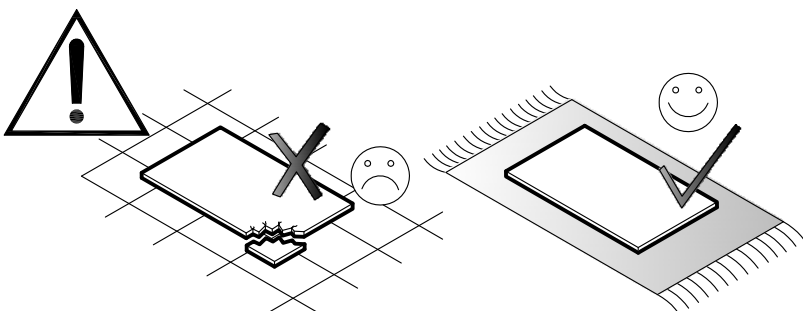

A	B	C
1	2132x522x16 - 1 шт.	1/2
2	2132x522x16 - 1 шт.	1/2
3	416x521x16 - 3 шт.	2/2
4	2032x444x3 - 1 шт.	1/2
5	450x540x16 - 1 шт.	2/2
6	416x110x16 - 1 шт.	2/2
7	414x516x16 - 3 шт.	2/2
8	444x2018x16 - 1 шт.	1/2

# ЮТА

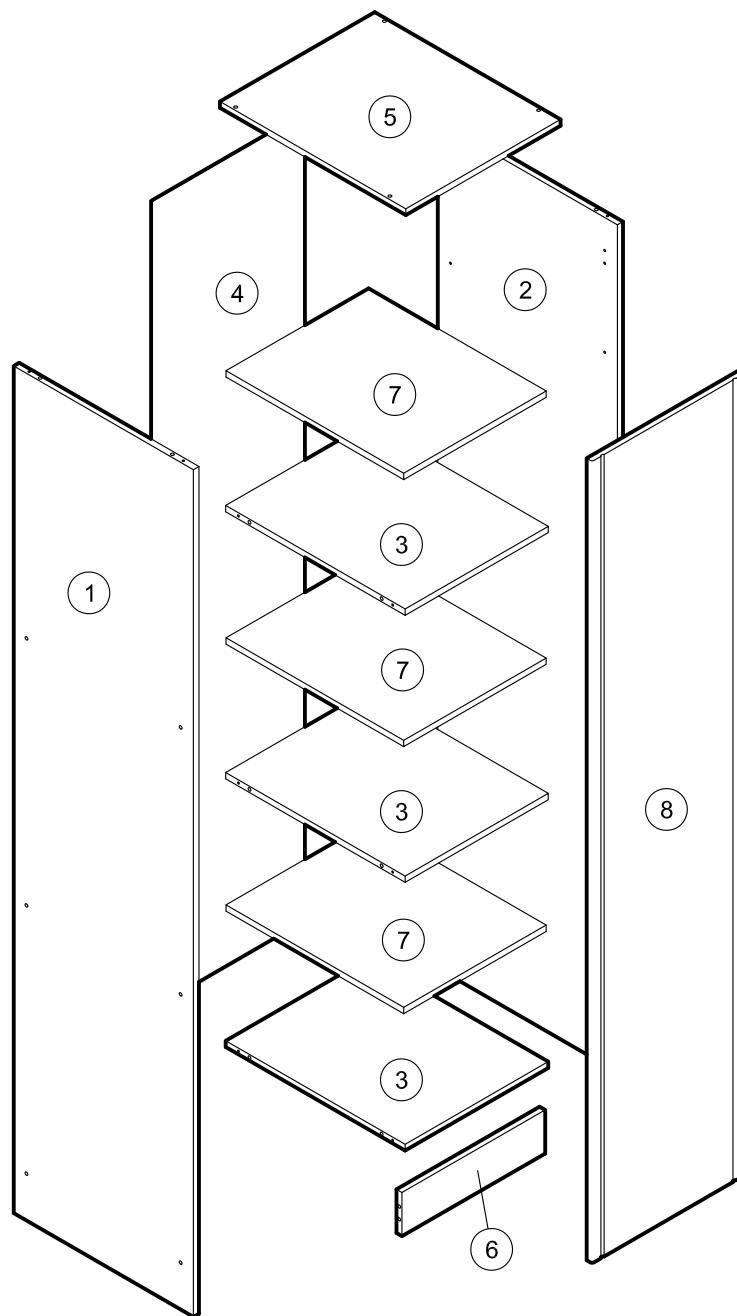
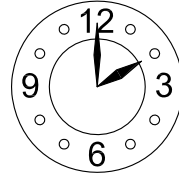
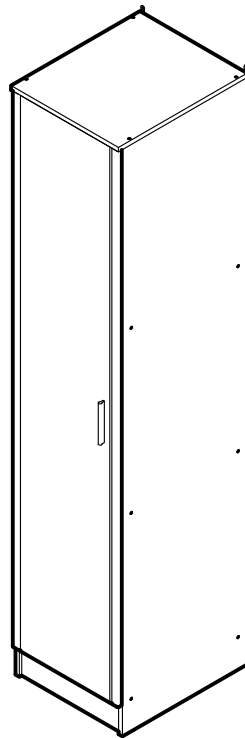
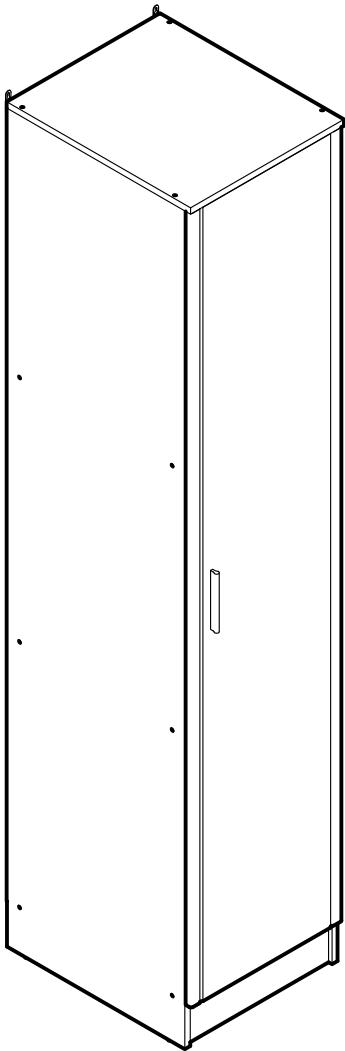

60 Min

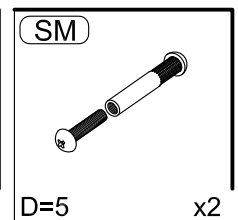
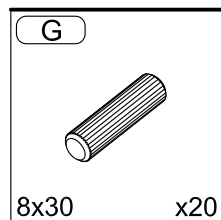
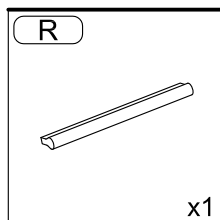
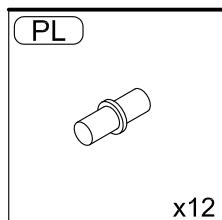
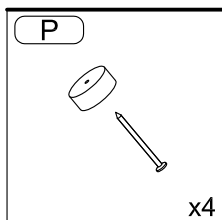
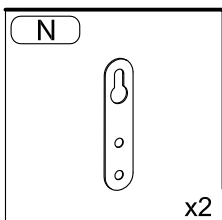
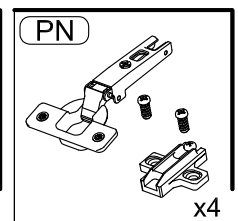
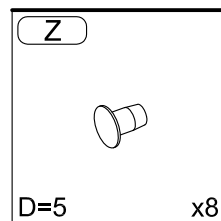
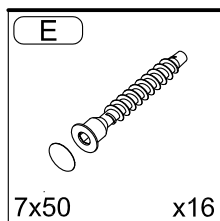
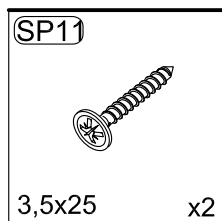
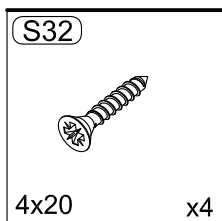
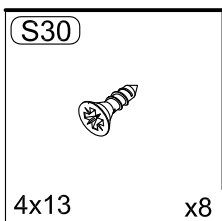
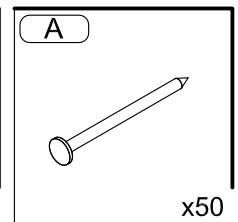
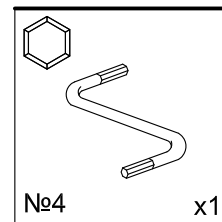
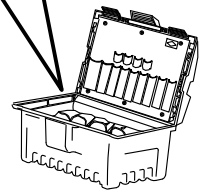
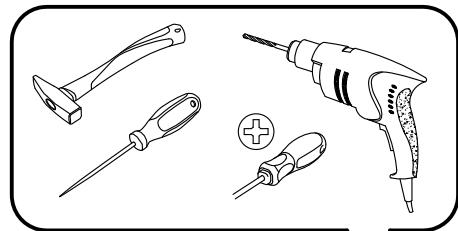

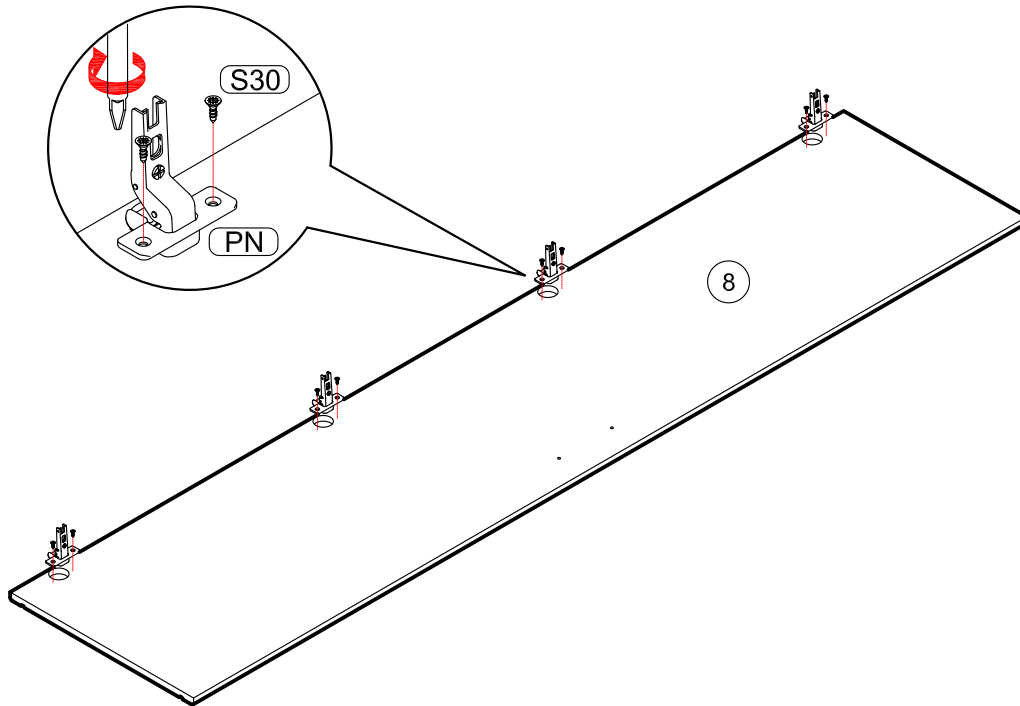
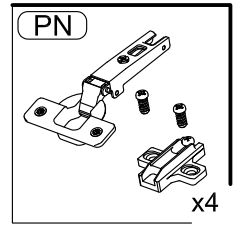
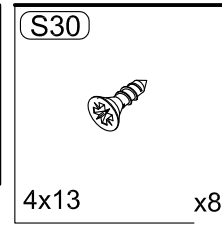
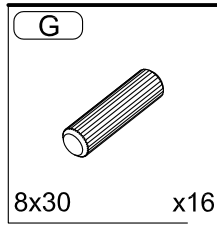

3x

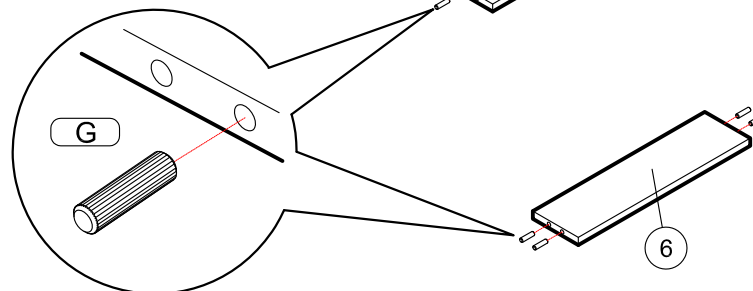
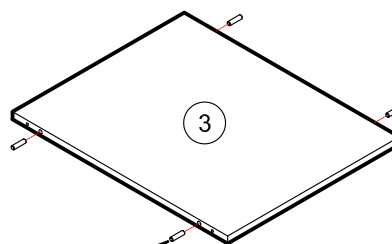

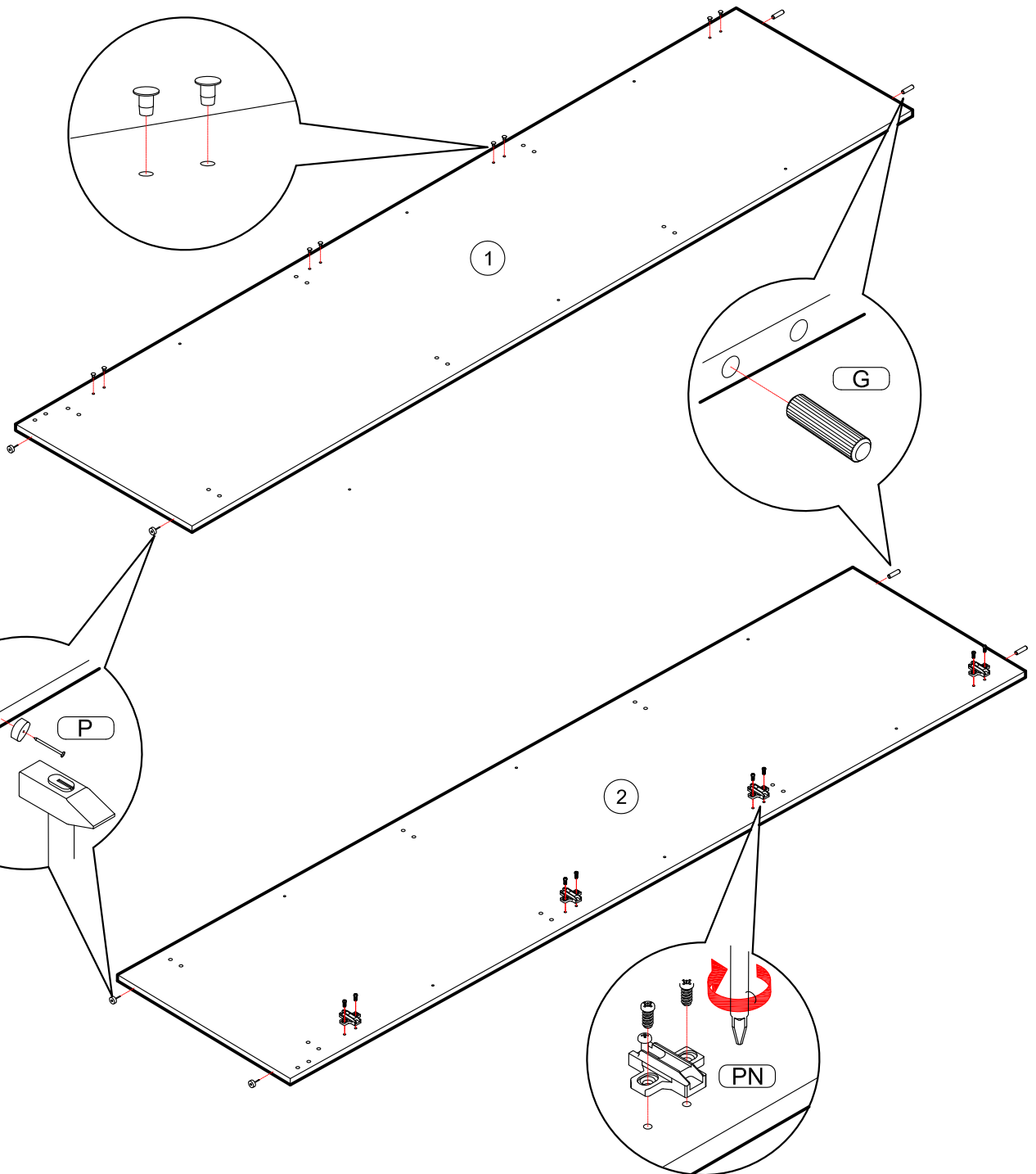
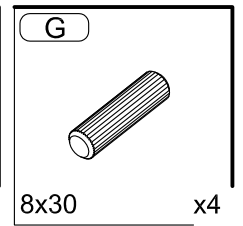
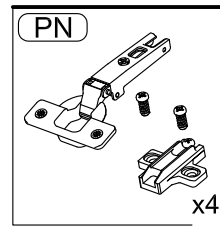
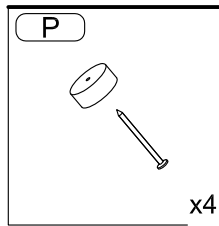
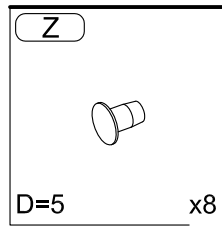

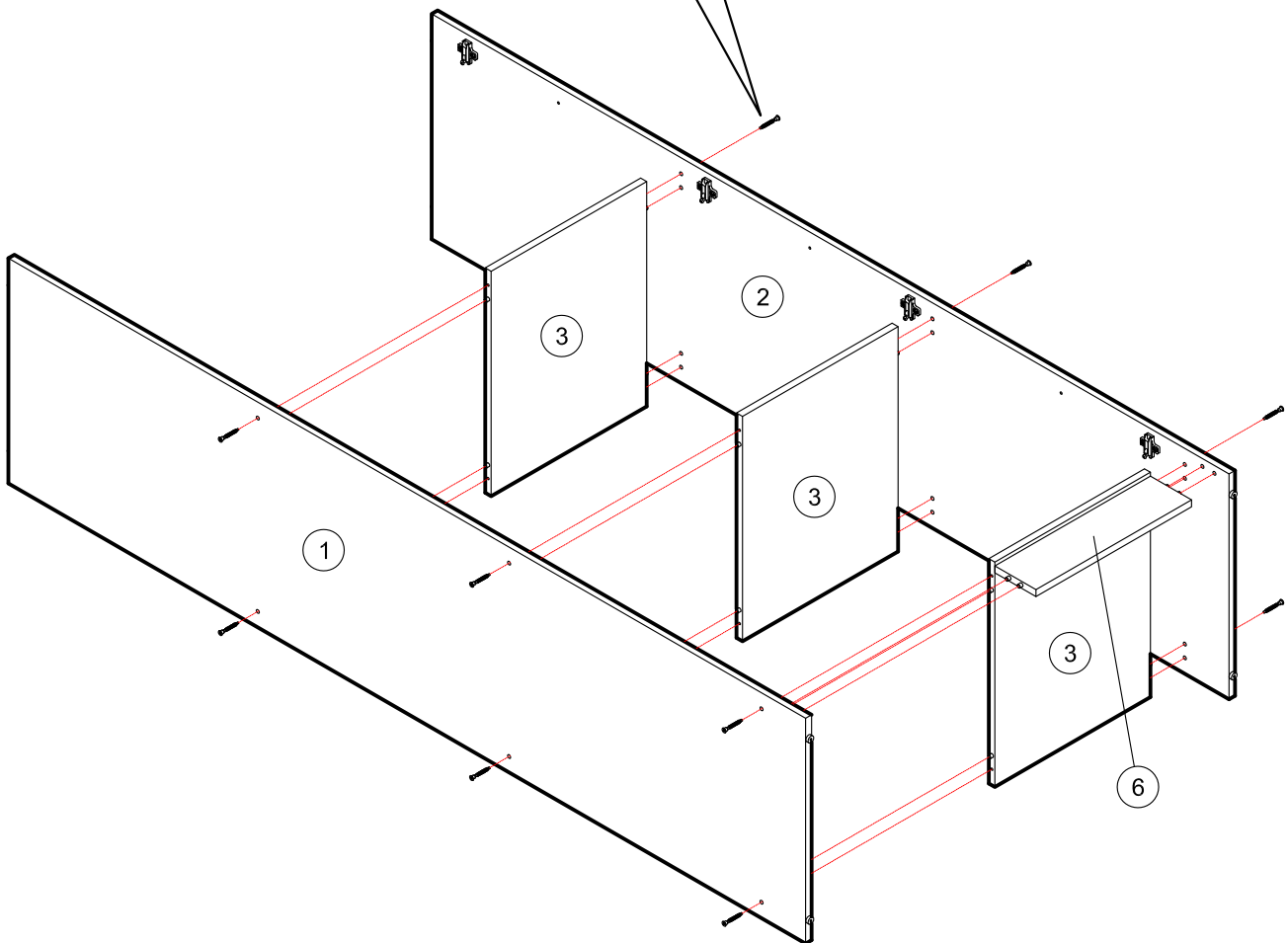
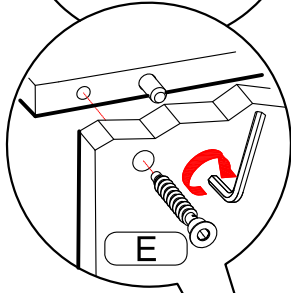
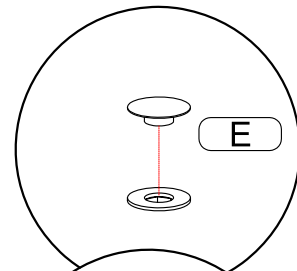
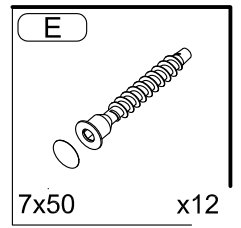

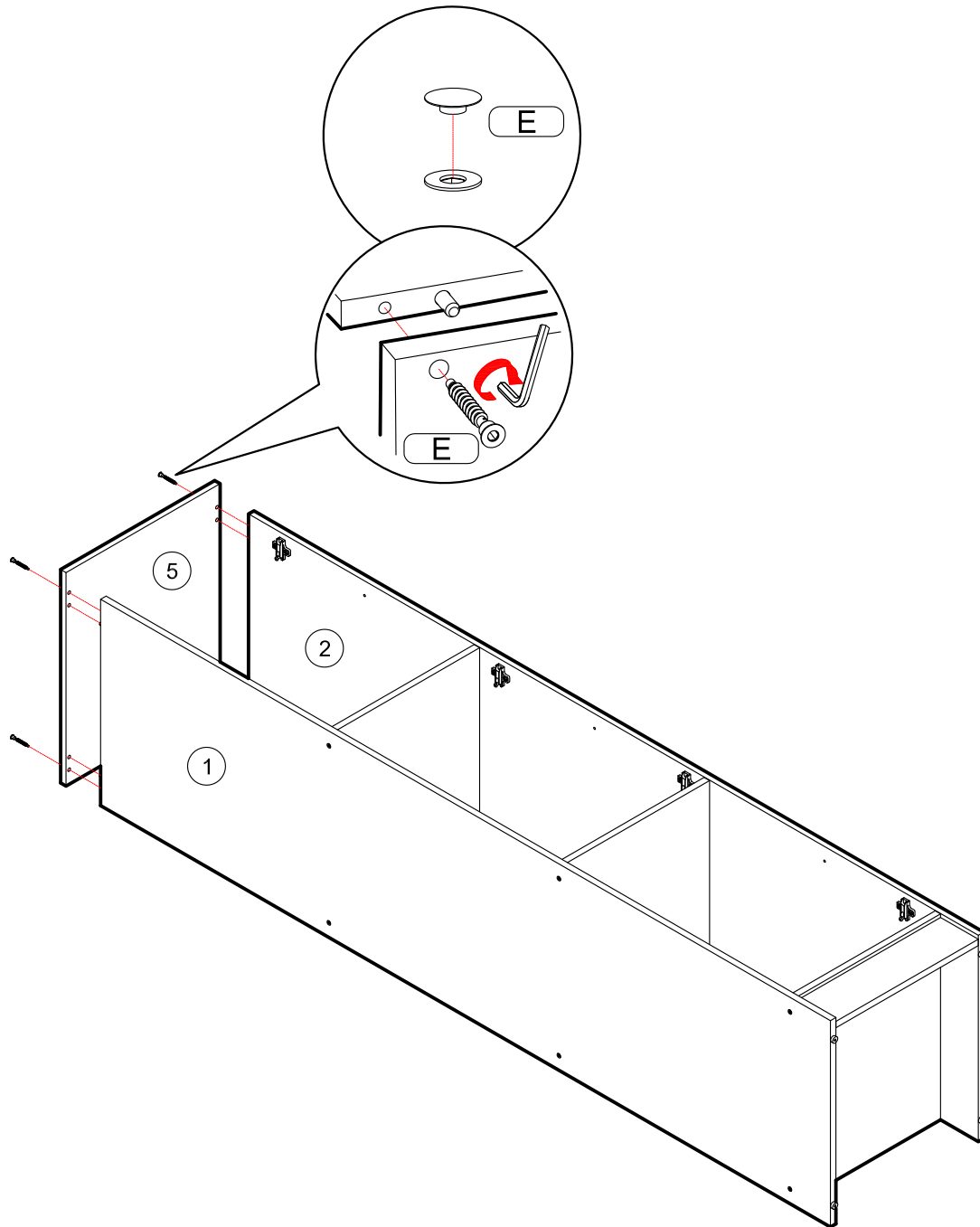
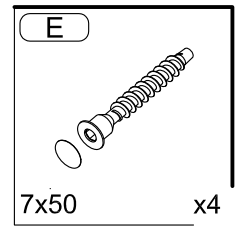

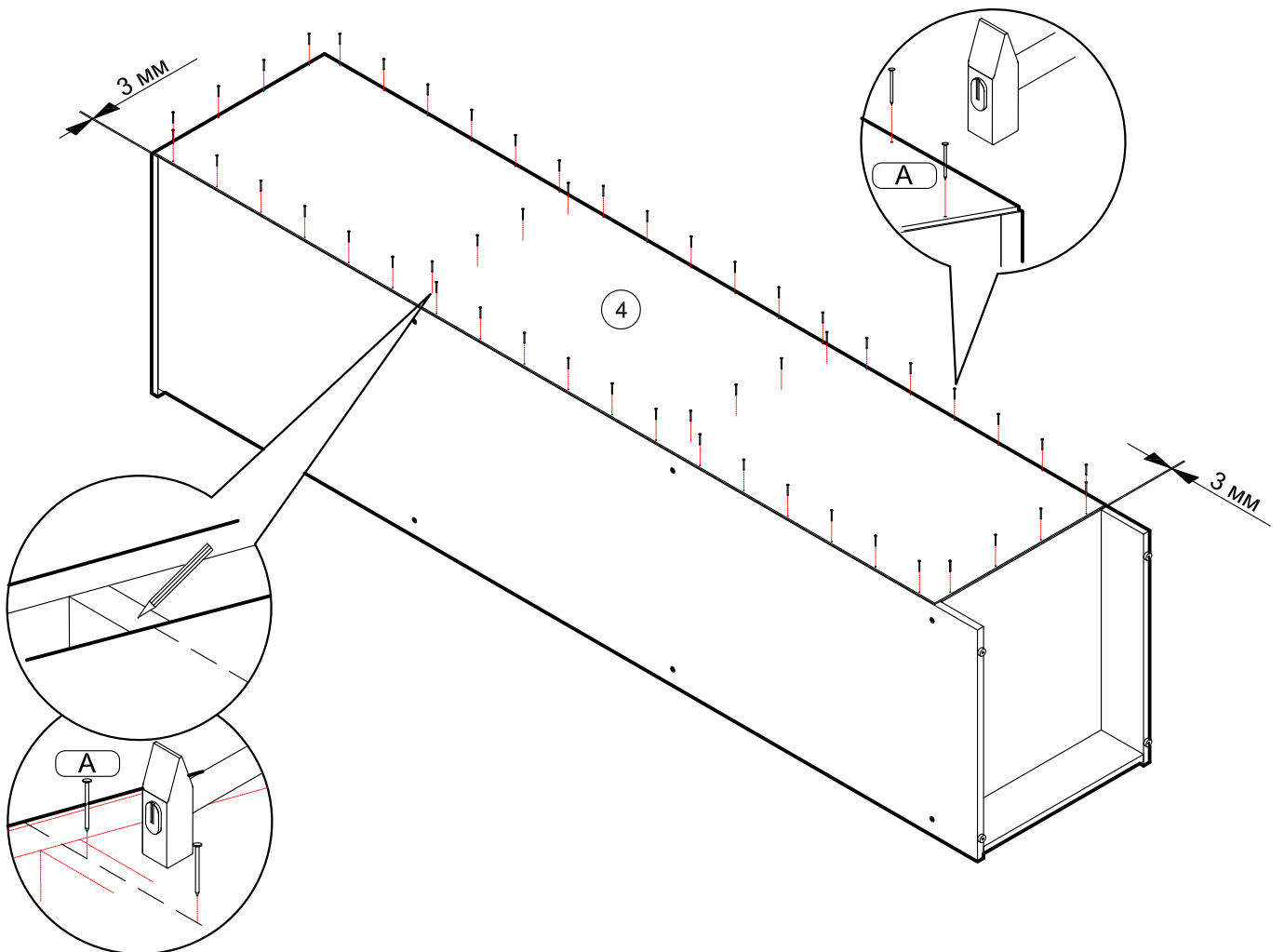
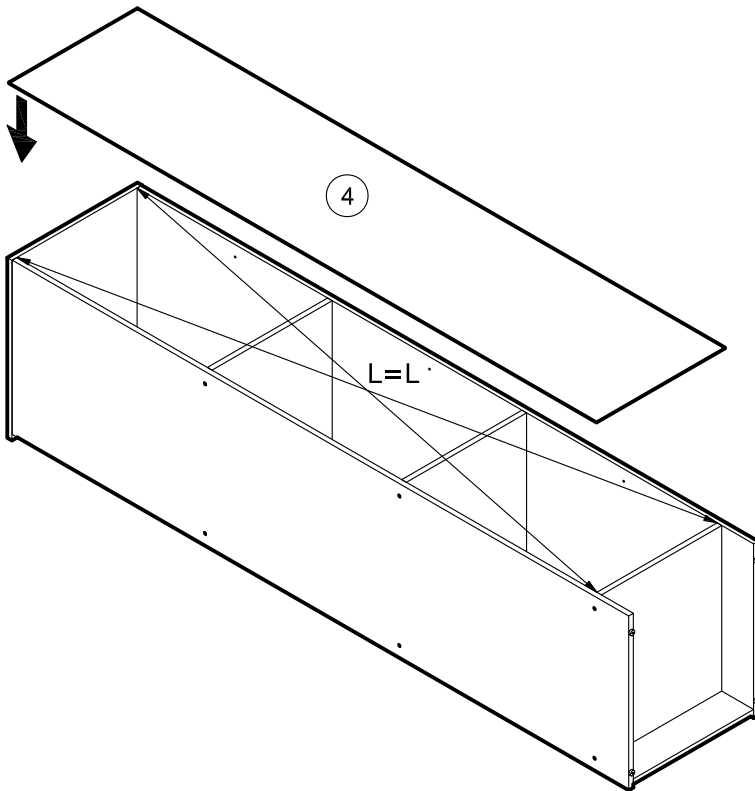
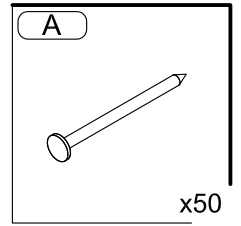



\* - Так как материалы стен различаются, крепеж для фиксации к стене не прилагается. Для выбора подходящего крепежа обратитесь в местный специализированный магазин.

S32



4x20

x4

N

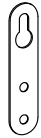

x2

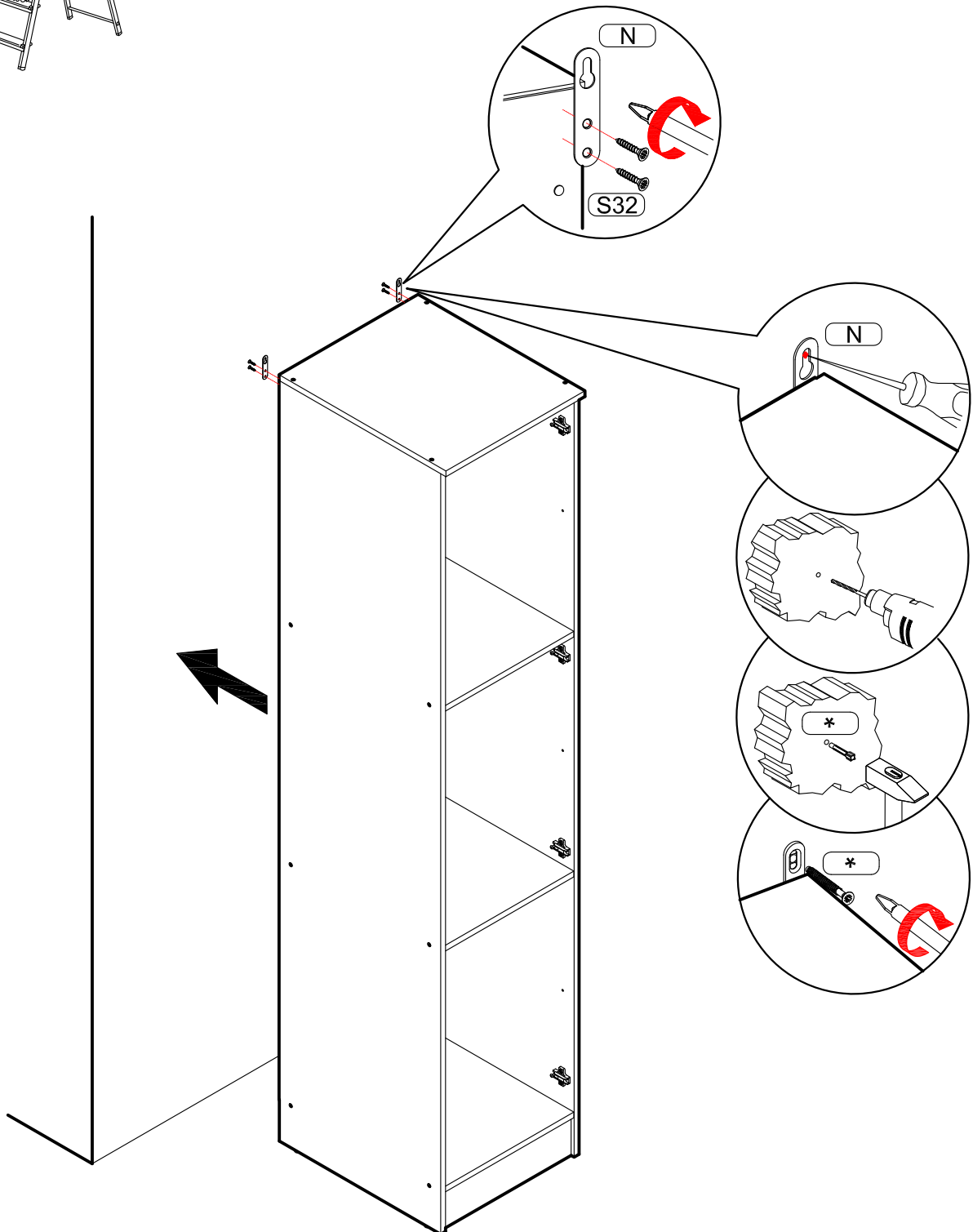



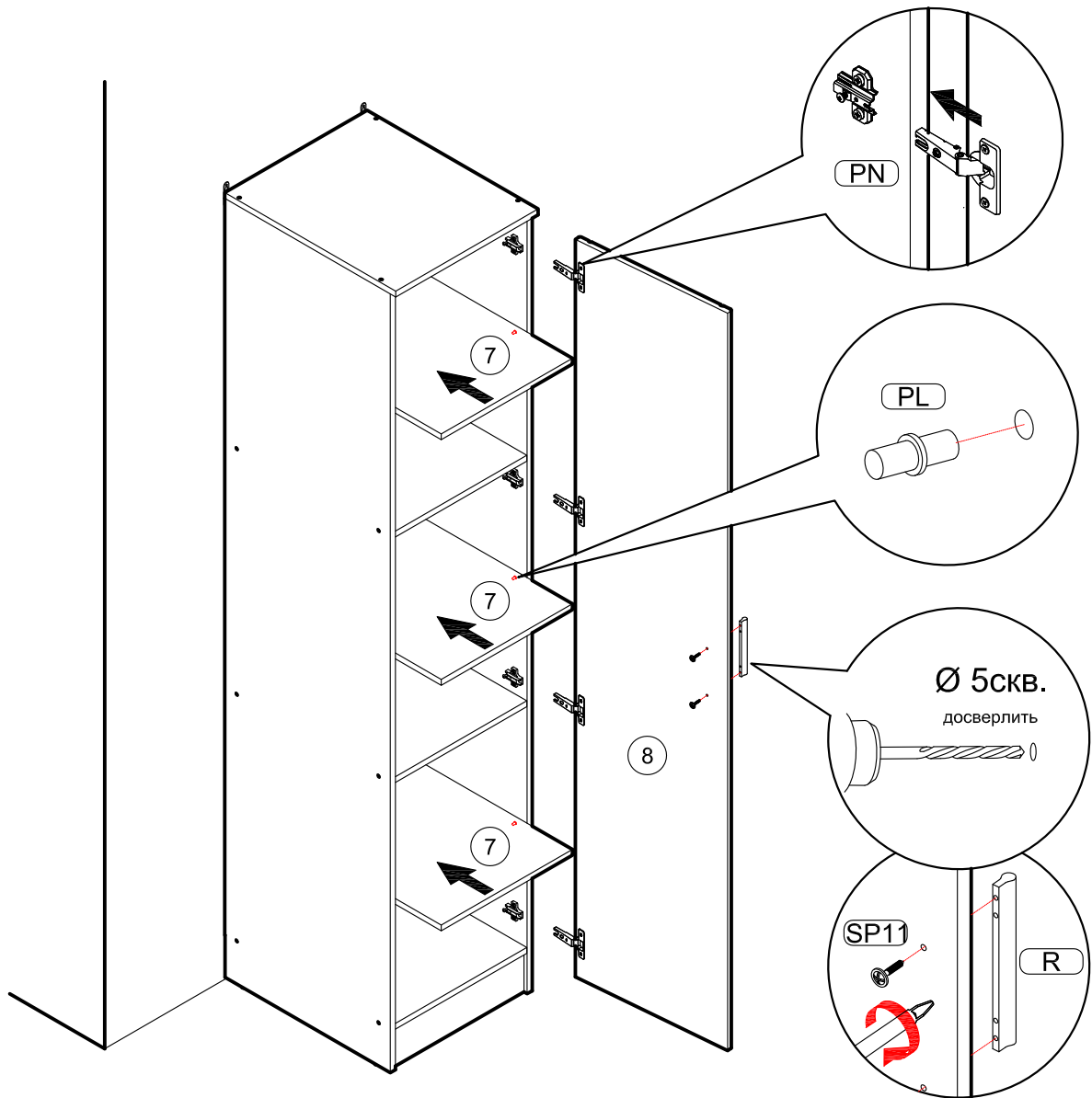
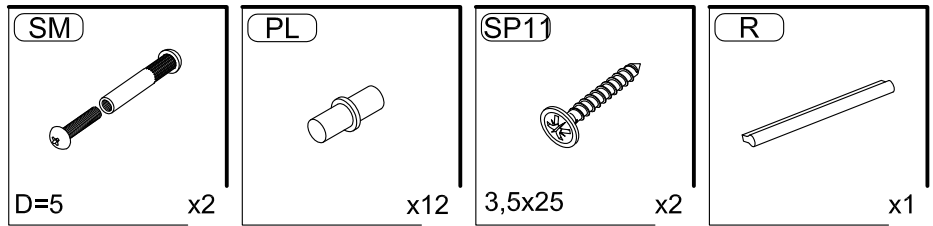

Стяжка SM используется для стягивания м/у собой двух корпусов.

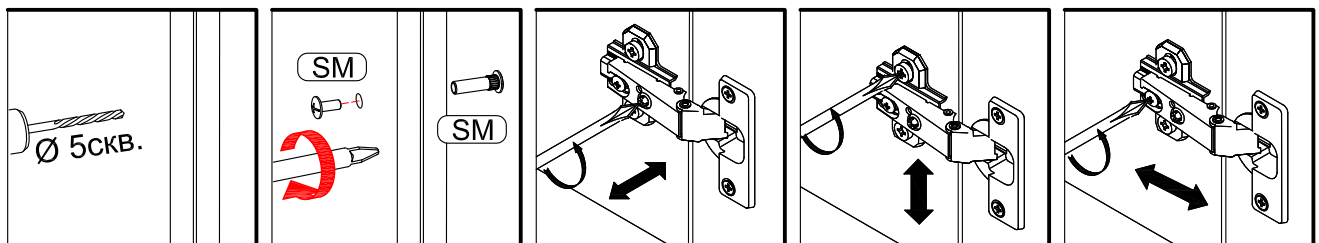



## **ВНИМАНИЮ ПОКУПАТЕЛЯ НЕОБХОДИМО:**

- Эксплуатировать мебель в сухих и теплых помещениях с температурой воздуха +18-25С°, и относительной влажностью не более 40-60 %.
- Защищать от прямого попадания солнечных лучей, размещать вдали от отопительных приборов.
- Беречь мебель от механических повреждений.
- Защищать от химического воздействия, пара, скопления воды, горячих предметов, плиты, применяя термоизоляционные материалы.
- Протирать тканями с применением мыльного раствора не содержащего абразива, эфира, ацетона и т.д.
- Соблюдать равномерную нагрузку:
  - на ящики не более 5 кг.
  - на ящики с метабоксами не более 15 кг.
  - на горизонтальные полки не более 40 кг/м<sup>2</sup>.
  - на верхние горизонтальные щиты не более 10 кг/м<sup>2</sup>.
- Сборка изделий должна производиться опытными специалистами.
- До окончания сборки не выбрасывать упаковку изделия, т.к. на ней находится необходимая информация для решения вопроса о выявленных недостатках.

### **ГАРАНТИЯ ИЗГОТОВИТЕЛЯ**

Претензии принимаются в течении 24 месяцев со дня приобретения мебели с обязательным приложением товарного чека и упаковочного талона.

### **ДОПУСКАЕТСЯ:**

- замена фурнитуры и комплектующих в изделии;
- изменение в конструкции изделия, не влияющее на внешний вид и функциональность

Претензии по разбуханию столешниц и деталей кухонного гарнитура не принимаются, т.к. разбухание происходит только из-за неправильной эксплуатации (установке) мебели.

### **УСЛОВИЯ ВЫПОЛНЕНИЯ ГАРАНТИИ**

Гарантия не распространяется:

- при нарушении условий хранения и самостоятельной транспортировки;
- при самостоятельной неквалифицированной сборке изделий;
- в случае использования изделий не по прямому назначению;
- при неправильной эксплуатации изделий и нарушении условий эксплуатации
- в случае отсутствия фирменной маркировки;
- в случае самостоятельного изменения конструкции изделий ;
- в случае самостоятельного ремонта или разбора изделия

Гарантийный срок: 2 года.

Срок службы: 10 лет