

Памятка потребителю.

При получении упаковки необходимо:

1. Осмотреть упаковку со всех сторон, выявляя повреждения гофрокартона. Если повреждений нет, перейти к п.3.
2. При обнаружении повреждения, сфотографировать его в двух ракурсах: с близкого расстояния для понимания характера повреждения и в целом упаковку с повреждением для фиксации его расположения. После этого поврежденную упаковку нужно вскрыть, избегая при этом повреждения деталей и осмотреть детали под местом повреждения упаковки. Если деталь повреждена, надо сфотографировать данное повреждение и этикетку упаковки.
3. Вскрыть упаковку, избегая повреждения деталей. Проверить по вложенной инструкции по сборке габаритные размеры и комплектность деталей упаковки, провести их визуальный осмотр на отсутствие дефектов и скрытых повреждений. Если к размерам, качеству и комплектности замечаний нет, перейти к п.5.
4. При обнаружении скрытых повреждений, сфотографировать их в двух ракурсах: с близкого расстояния для понимания характера повреждения и в целом деталь с повреждением для фиксации его расположения. При обнаружении некомплектности состава упаковки, сфотографировать укладку содержимого упаковки, инструкцию по сборке с отмеченными на ней несоответствиями и этикетку упаковки.
5. Проверить комплектность фурнитуры. Готовые комплекты фурнитуры на предприятии подвергаются весовому контролю для минимизации вероятности недовложения. Если при вскрытии комплекта обнаружилось недовложение или пересорт фурнитуры, необходимо сфотографировать укладку содержимого упаковки и его этикетку.
6. Сборку изделия проводить только при отсутствии вышеописанных возможных замечаниях. Следуйте при этом инструкции по сборке. При возникновении замечаний к качеству нашей продукции, просим Вас сообщать об этом нашим торговым партнерам, у которых приобреталась мебель. Не забывайте, пожалуйста, при этом предоставлять фотоматериалы.

A reminder to the consumer.

Upon receipt of the package, it is necessary:

1. Inspect the packaging from all sides, revealing damage to the corrugated cardboard. If there is no damage, go to paragraph 3.
2. If damage is detected, take a picture of it from two angles: from a close distance to understand the nature of the damage and, in general, the package with the damage to fix its location. After that, the damaged package must be opened, while avoiding damage to the parts and inspect the parts under the place of damage to the package. If the part is damaged, it is necessary to photograph this damage and the packaging label.
3. Open the package, avoiding damage to the parts. Check the dimensions and completeness of the packaging parts according to the attached assembly instructions, conduct a visual inspection of them for the absence of defects and hidden damage. If there are no comments on the size, quality and completeness, go to item 5.
4. If hidden damage is detected, take a picture of them from two angles: from a close distance to understand the nature of the damage and, in general, the part with the damage to fix its location. If an incompleteness of the package composition is detected, take a picture of the packing contents, assembly instructions with inconsistencies marked on it and the packaging label.
5. Check the completeness of the accessories. Ready-made sets of accessories at the enterprise are subjected to weight control to minimize the likelihood of underinvestment. If, when opening the kit, an under-investment or re-sorting of the accessories was found, it is necessary to photograph the packing of the contents of the package and its label.
6. The assembly of the product should be carried out only in the absence of the above possible comments. Follow the assembly instructions at the same time. If you have any comments on the quality of our products, we ask you to inform our trading partners, from whom the furniture was purchased. Please do not forget to provide photographic materials at the same time..

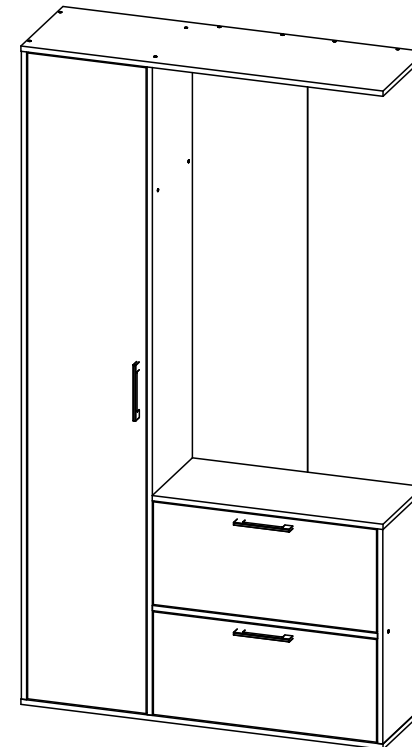

«Сиам»

Прихожая

↔ 1100 ↑ 2015 ↗ 355

«Siamo»

Hallway

Требования по эксплуатации изделия и меры предосторожности

Срок, в течение которого мебель сохраняет красоту и исправность, в значительной степени зависит от условий её хранения и эксплуатации. Придерживаясь некоторых простых практических советов, Вы сможете поддерживать в наилучшем состоянии все элементы Вашей мебели.

Свет

Не допускайте прямого воздействия солнечных лучей на мебель. Продолжительное прямое воздействие света на некоторые участки может вызвать изменение их цветовых характеристик по сравнению с другими участками, которые меньше подвергались воздействию.

Температура

Высокие значения тепла или холода, а также внезапные перепады температуры могут серьезно повредить мебель или её части. Мебель не должна располагаться ближе одного метра от источников тепла, нагревательных приборов. Рекомендуемая температура воздуха для хранения и эксплуатации от +10 до +25 °С. Не допускайте попадания на мебель горячих предметов (утюги, посуда с кипятком и пр.), а также продолжительного воздействия вызывающих нагревание излучений (свет мощных ламп, микроволновые излучатели и т. п.).

Влажность

Рекомендуемая относительная влажность местонахождения мебели 60-70%. Не следует поддерживать в течение продолжительного времени условия крайней влажности и (или) сухости, а тем более их периодической смены. С течением времени такие условия могут повлиять на целостность мебели и её части. Если такие условия были созданы, рекомендуется часто проветривать помещения и по мере возможности пользоваться осушителями или увлажнителями для нормализации влажности. Не размещайте мебель вблизи влажных и сырых стен, предметов.

Агрессивные среды и абразивные материалы

Ни в коем случае не допускайте воздействие на мебель агрессивных жидкостей (кислот, щелочей, растворителей и т.п.), содержащих такие жидкости продуктов и их паров. Подобные вещества и их соединения являются химически активными, реакция с ними может повлечь негативные последствия для Вас и Вашего имущества. Также стоит помнить, что некоторые специфические моющие (чистящие) составы (средства) могут содержать высокую концентрацию агрессивных химических веществ и (или) абразивные составы. Применение подобных моющих (чистящих) составов (средств) недопустимо.

Запах

От новой мебели может исходить естественный запах материалов, из которых она изготовлена. Запах может сохраняться в течение 3 недель с момента сборки. Для снижения интенсивности запаха рекомендуется:

- для мягкой мебели – пропылесосить изделие и проветрить помещение.
- для корпусной мебели – протирать тканью, смоченной мягким моющим средством, вытирать чистой сухой тканью и проветривать помещение, предварительно открывая все дверцы и ящики изделия. Данные действия необходимо повторять 3-4 раза в день.

Уход за мебелью

Всегда содержите поверхности мебели в полной сухости. При необходимости, протирайте поверхности мебели сухой мягкой тканью (фланель, сукно, войлок и т.п.). Рекомендуется очищать мебель как можно скорее после того, как она испачкалась. Если Вы оставите загрязнение на некоторое время, то заметно повышается опасность образования разводов, пятен и повреждений покрытия мебели или её частей. В случае стойких загрязнений рекомендуется использовать специальные очистители. Внимательно изучайте инструкцию моющего средства: средство должно подходить под тип покрытия Вашей мебели. Недопустимо применение моющих средств, содержащих абразивные вещества. Недопустимо применение соды, стиральных порошков и прочих средств, не предназначенных для ухода за мебелью. Уход за поверхностями должен осуществляться специализированными моющими средствами. Для устранения пыли с поверхностей мягких частей мебели используйте пылесос со специальными насадками для чистки мебели. Не размещайте и не перемещайте на поверхностях мебели предметы, имеющие острые углы, кромки, выступающие острые детали.

Эксплуатация

Нагрузка на мебель и её части (полки, ящики, сидения и пр.) не должна превышать установленных производителем норм, указанных в конце инструкции по сборке.

Не рекомендуется вставать на мебель, прыгать, подвергать повышенным динамическим нагрузкам. Рекомендуется периодически проверять плотность резьбовых соединений крепления механизмов трансформации и подтягивать их при необходимости.

При появлении скрипов в механизмах трансформации их следует смазывать специализированной смазкой. При использовании механизма трансформации строго соблюдайте данную инструкцию, избегайте излишних усилий, рывков, перекосов элементов механизма.

Operational Requirements and Safety Precautions for Furniture

A period, during which the furniture retains its appearance and serviceability, largely depends on how it is stored and operated. Follow simple tips to keep your furniture in the best condition.

Light

Do not expose your furniture to direct sunlight. Prolonged direct exposure to sunlight may result in colour changes in some areas, compared to the rest of the item that has been less exposed.

Temperature

Extreme temperatures, as well as sudden changes in temperature, can seriously damage the furniture or its parts. Do not place your furniture closer than one metre from heat sources and/or heating devices. The recommended ambient temperature for storage and operation is from +10 to +25 °C. Do not put hot objects (irons, dishes with boiling water, etc.) on your furniture, as well as do not expose it to heat radiation (light of powerful lamps, microwave emitters, etc.) over a long period of time.

Humidity

The recommended relative humidity for rooms with the furniture is 60-70%. Avoid long periods of extreme humidity and/or dryness, even more so avoid their periodic change. Over time, such conditions can affect the integrity of your furniture and its parts. If such conditions are observed, it is recommended to frequently ventilate the room and, if possible, use dehumidifiers/humidifiers to normalise the humidity level.

Do not place your furniture near damp or wet walls or objects.

Aggressive and abrasive products

Keep away aggressive liquids (acids, alkalis, solvents, etc.) or products containing such liquids and their vapours from your furniture. Such substances and their compounds are chemically active and interaction with them may lead to negative consequences for you and your property. Also, some detergents or cleaners contain high concentrations of aggressive chemicals and/or abrasive substances. The use of such detergents or cleaners is not allowed.

Smell

New furniture may have a natural smell of materials, which it is made from. The smell can linger for 3 weeks from the date of assembly. To reduce the intensity of such smell, it is recommended:

- for upholstered furniture, vacuum clean the item and ventilate the room.
- for cabinet furniture, wipe the item with a cloth soaked in a mild detergent, wipe with a clean dry cloth, and ventilate the room, pre-opening all doors and drawers of the furniture. Repeat 3-4 times a day.

Maintenance

Always keep the surfaces of your furniture completely dry. If necessary, wipe the surfaces of your furniture with a dry soft cloth (flannel, cloth, felt, etc.). It is recommended to clean the furniture as soon as possible after it gets dirty. If not removed promptly, contamination may leave stains or damage the coating of the furniture or its parts. For persistent contamination, it is recommended to use special cleaners. Carefully read instructions how to use a detergent: the product shall be intended for materials, which furniture is made from. Do not use detergents containing abrasives. Do not use baking soda, washing powders, and other cleaners, not intended for furniture. Clean the surfaces of your furniture using special detergents.

To remove dust from soft parts of the furniture, use a vacuum cleaner with special nozzles for cleaning furniture. Do not place or move objects with sharp corners, edges, and/or protruding sharp parts on the furniture.

Operation

The load on the furniture and its parts (shelves, drawers, seats, etc.) shall not exceed the manufacturer's standards, specified in the Assembly Guidelines.

It is not recommended to stand on the furniture, jump, or subject the furniture to high dynamic loads.

Periodically, check the tightness of threaded connections of fastening transformation mechanisms and tighten them, if necessary.

If transformation mechanisms begin to creak, lubricate them with a special lubricant.

When using transformation mechanisms, strictly follow these guidelines, avoid excessive efforts, jerks, and distortions of mechanism elements.

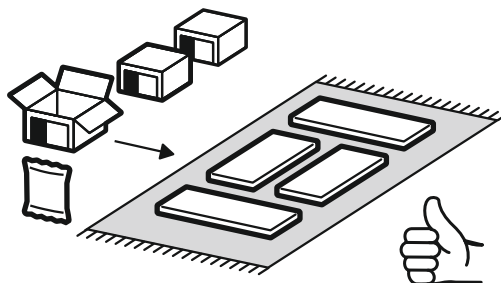
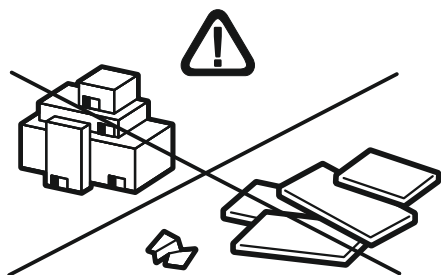
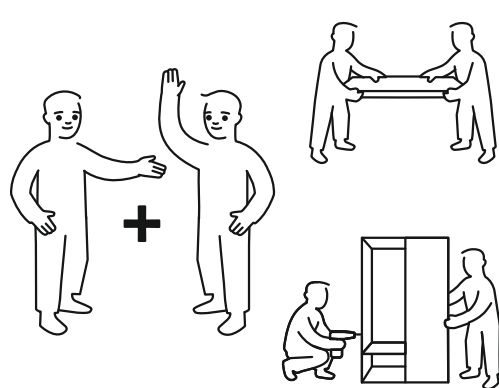
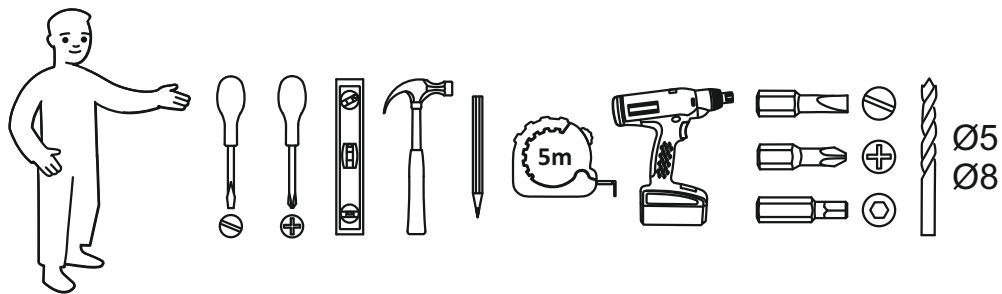



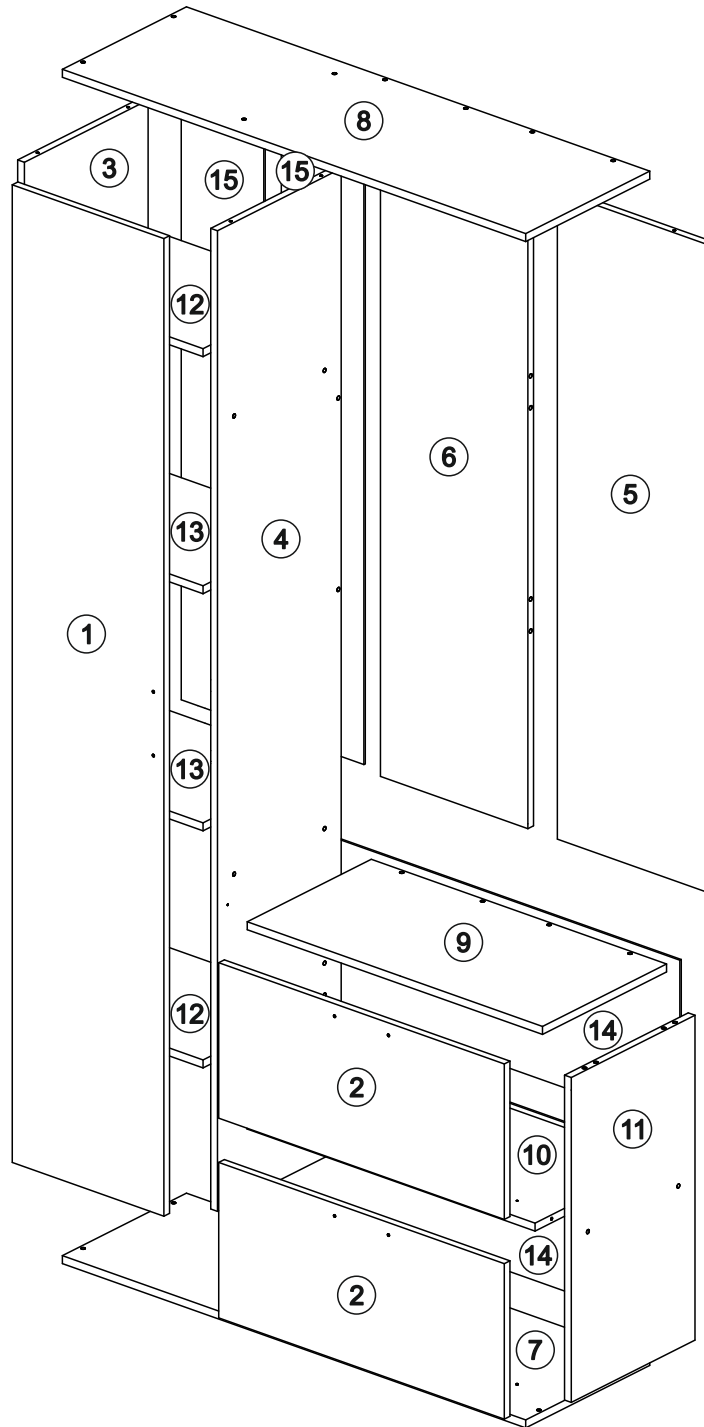

RU Внимание! Чтобы избежать неприятных последствий, воспользуйтесь услугами профессиональных сборщиков мебели. Производитель оставляет за собой право вносить изменения в конструкцию изделий, не влияющие на функциональность и дизайн.

EN Attention! To avoid unpleasant consequences, use the services professional furniture assemblers. The manufacturer reserves the right to make changes to the design of products, not affecting functionality and design.

<p>6x50</p> <p>x34</p>	<p>x8</p>	<p>x10</p>	<p>x3</p>	<p>x4</p>
<p>8x30</p> <p>x4</p>	<p>x4</p>	<p>3,5x16</p> <p>x60</p>	<p>x7</p>	<p>x6</p>
<p>x24</p>	<p>x6</p>	<p>x1</p>	<p>x1</p>	<p>x2</p>
<p>x6</p>	<p>x1</p>	<p>2x20</p> <p>x100</p>		

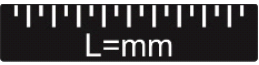

 1  2  3	 L=mm			
1	1962	360	1	1
2	312	678	2	1
3	1968	350	1	1
4	1968	350	1	1
5	1300	350	1	2
6	1300	350	1	2
7	1100	351	1	2
8	1100	351	1	2
9	701	351	1	1
10	684	350	1	1
11	652	350	1	1
12	366	331	2	1
13	366	331	2	1
14	338	1094	2	2
15	1316	196	2	1

