



СОГЛАСОВАНО

Учредитель МФ Стиль

Милотаев С.Б

СМК ТО 022-2022

УТВЕРЖДАЮ

Генеральный директор МФ Стиль

Буянин А.А.

Модульная детская RICH

1. Кровать-чердак КР-001
2. Кровать-тахта КР-002
3. Кровать (0,9 х 2,0 м) КР-003
4. Шкаф ШК-001
5. Шкаф ШК-002
6. Шкаф ШК-003 (угловой)
7. Шкаф ШК-004
8. Стеллаж СЖ-001
9. Стеллаж СЖ-002
10. Стол письменный СП-001
11. Комод КМ-001
12. Тумба ТМ-001
13. Полка навесная ПН-001

Техническое описание

5610-010-52003278-2017

ГОСТ 16371-2014

Запуск в производство

Август 2022 г.

Конструктор

Серегина Т.В.

Пенза 2022 г.

Краткое техническое описание

Настоящее техническое описание разработано в соответствии с образцом-эталоном, рекомендованным к производству художественно-техническим Советом.

Технические требования на изделие должны соответствовать требованиям ГОСТ 16 371-2014 и конструкторской документации.

Технический проект разработан инженером - конструктором Серegiной Т.В.

Конструкторская документация разработана инженером - конструктором Серegiной Т.В.





1. Описание RICH Кровать-чердак КР-001:



**RICH Кровать-чердак КР-001 (Д x В x Г) 2528 x 1810 x 876 мм.**

Внешние детали скруглены и закруглены кромкой толщиной 2 мм. Изделие универсальной сборки, на левую и правую сторону. Стандартное исполнение – лестница справа.

Кровать-чердак имеет в своем составе имеет кровать (расположена сверху) и лестницу.

- **Спальное место** кровати 2000 x 800 мм. Используемый матрас – беспружинный, высотой до 100 мм (Пружинные матрасы запрещается использовать из-за возможного «отскока» ребенка за пределы спального места). Основание спального места имеет два вентиляционных отверстия закрытых с двух сторон декоративными вентиляционными заглушками. Допустимая нагрузка на спальное место при условии статичной равномерно распределенной нагрузки до 70 кг. Высота переднего декоративного бортика составляет 266 мм от основания спального места. Высота изголовья и изножья 324 мм.

- **Лестница** (Д.426xВ.1810xГ.874мм) имеет четыре ступени. Высота первой ступени от пола 384 мм, высота следующих 348мм. Высота от последней ступени до верхнего края бортика 382 мм. Глубина (средняя) первых трех ступеней 196 мм, последней 256мм. Все ступени при сборке снизу дополнительно крепятся уголком крепежным усиленным КУУ 50x50x35x1.8 оцинкованная сталь, цвет серый (ЛЕРУА). С внешней стороны лестница имеет защитный декоративный поручень. Под первой, второй и третью ступенью имеются по одному выдвижному ящику на направляющих полного выдвижения. Глубина боковины ящика 202 мм, длина ящика 400 мм. Фасады с фрезерованными выемками заменяющие ручки. Длина фрезеровки 238 мм.

1. Каркас и фасад **RICH Кровать-чердак КР-001** выполнены из ЛДСП 16мм. Торцы деталей закруглены кромкой ПВХ толщиной 0,4 мм и 2 мм. Дно ящиков выполнены из ЛХДФ толщиной 3,2мм.

Технические характеристики:

Категория товара - Детская

Длина изделия – 2528 мм.

Высота изделия – 1810 мм.

Глубина изделия – 876 мм.

Количество и тип направляющих - шариковые 400 мм -3шт.

Материал фасада – ЛДСП

Материал корпуса - ЛДСП

Спальное место (ДxГ) – 2000 x 800 мм (Матрас беспружинный высотой до 100 мм)

Вес – 162 кг.

Объем – 0,306 м³

Габариты - Д.2528 x В.1810 x Г.876 мм.

Цветовая гамма:

Корпус и фасад имеют комбинированное цветовое решение и выпускается в двух цветовых сочетаниях:

- Корпус – Дуб Крафт золотой/ Фасад – Мята+Сумеречный голубой
 - Фасад кромится кромкой в цвет деталей.
- Корпус – Дуб Крафт золотой / Фасад – Миндаль+Глиняный серый
 - Фасад кромится кромкой в цвет деталей.



2. Используемые материалы:

- ЛДСП толщиной 16 мм
- ЛХДФ толщиной 3,2мм
- Кромочный материал ПВХ толщиной 0,4 мм
- Кромочный материал ПВХ толщиной 2 мм

3. Фурнитура

- Винт М6 * 25 (крест)
- Гвоздь 2 * 20 мм
- Демпфер силиконовый
- Заглушка - для евро-стяжки
- Заглушка - для эксц. стяжки

- Заглушка технологическая D 5 мм
- Заглушка технологическая D 8 мм
- Ключ для стяжки евро
- Муфта (футорка) М6, D8, L 10 мм
- Стяжка уголок с накладкой (20x20x15)
- петля - четырехшарнирная внутренняя (китай)
- пластина крепежная ПК-40 (38*12*2 мм)
- подпятник
- полкодержатель - обычный
- Решетка вент.пластик.D50 / 35 мм - белый
- стяжка hettich - эксцентриковая
- стяжка межсекционная D8
- Уголок крепежный усиленный КУУ 50x50x35x1.8 оцинкованная сталь,цвет серый (ЛЕРУА)
- стяжка-евро 6,3*50 мм
- Фиксатор задней стенки (белый)
- Футорка пластик (дюбель) D5,3 x 10
- шкант 8*30 мм
- шуруп - 3,5*15 мм (hettich)

Упаковка	Количество	Номер пакета	Содер... фурнит...	Коробка	Вес (по деталям)	Упаковка			
						Длина	Ширина	Высота	Объем, м3
КАРКАС 2	1,00	2			44,086	1 480	886	58	0,076
КАРКАС 3	1,00	3			30,270	1 480	870	42	0,054
КАРКАС 4	1,00	4	✓	✓	26,591	1 142	452	110	0,057
КАРКАС 5	1,00	5			21,112	2 082	336	60	0,042
КАРКАС 1	1,00	1			40,181	2 082	886	42	0,077

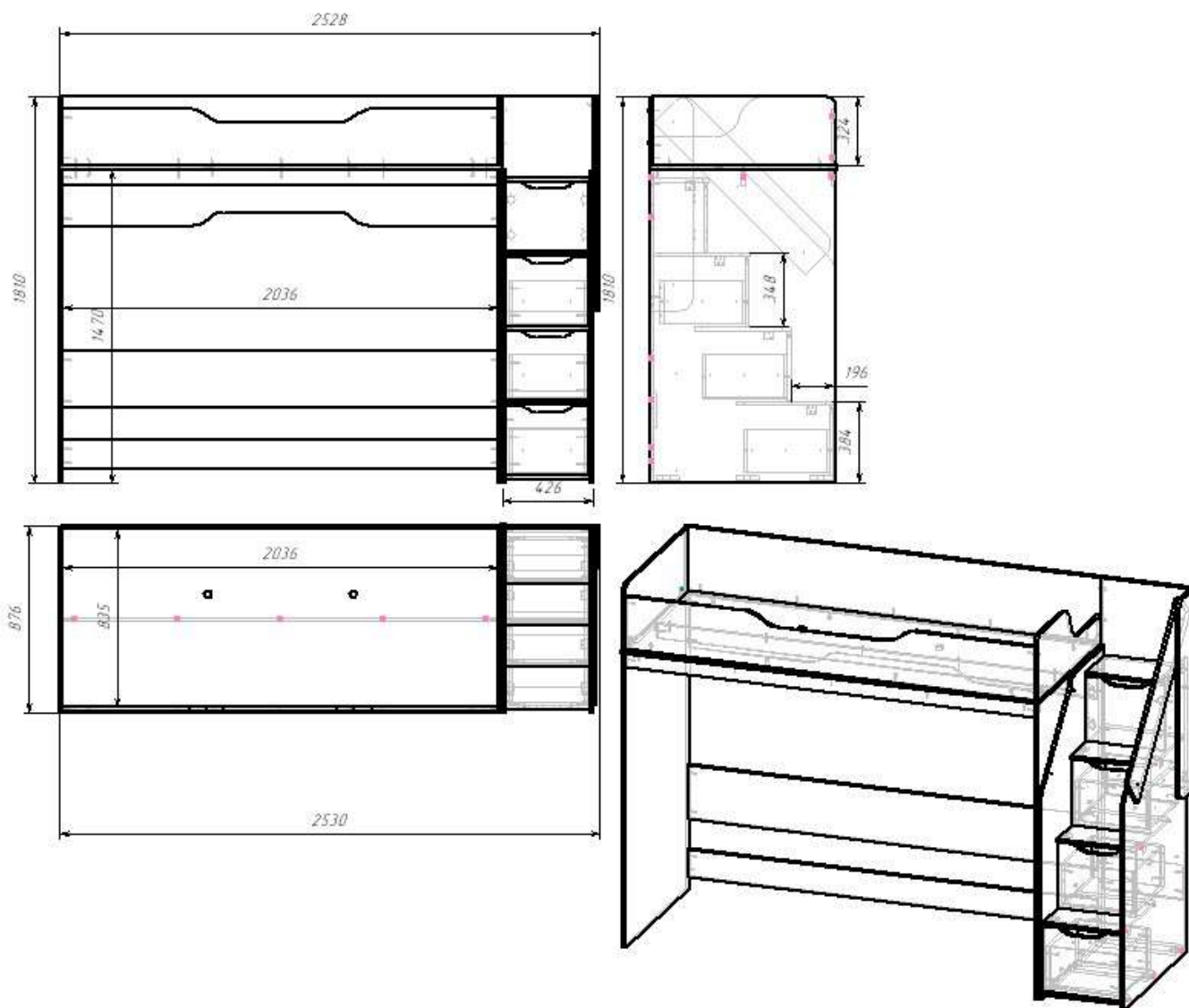

2. : Описание RICH Кровать-тахта КР-002



**RICN Кровать-тахта КР-002 (Д x В x Г) 2032 x 650 x 940 мм.**

Кровать-тахта имеет скругленные щитки изголовья и изножья, высотой 650 мм, обработанные кромкой толщиной 2,0 мм.

Спальное место кровати 2000x900 мм. Допустимая максимальная нагрузка до 100 кг. Основание кровати состоит из 3х настилов и изготовлено из ЛДСП 16 мм. Снизу настил дополнительно крепится уголком крепежным усиленным КУУ 50x50x35x1.8 оцинкованная сталь, цвет серый (ЛЕРУА). Расстояние от пола до верхнего края настила 314 мм.

Кровать-тахта имеет два вместительных ящика, которые расположены друг за другом по длине кровати. Механизм выдвижения ящиков – шариковые направляющие x450 мм. Длина ящиков 936, глубина 138 мм. Фасады ящиков имеют фрезерованные выемки, которые заменяют ручки. Длина выемки 390 мм.

1. Каркас и фасад **RICN Кровать-тахта КР-002** выполнены из ЛДСП 16мм. Торцы деталей закроены кромкой ПВХ толщиной 0,4 мм и 2 мм. Дно ящиков выполнены из ЛХДФ толщиной 3,2мм.

Технические характеристики:

Категория товара - Детская

Длина изделия – 2032 мм.

Высота изделия – 650 мм.

Глубина изделия – 940 мм.

Количество и тип направляющих - 2 шт., шариковые 450 мм.

Материал фасада – ЛДСП

Материал корпуса - ЛДСП

Спальное место (ДxГ) – 2000 x 900 мм

Вес – 73 кг.

Объем – 0,146 м³

Габариты - Д.2032 x В.650 x Г.940 мм.

Цветовая гамма:

Корпус и фасад имеют комбинированное цветовое решение и выпускается в двух цветовых сочетаниях:

- Корпус – Дуб Крафт золотой/ Фасад – Мята+Сумеречный голубой
 - Фасад кроится кромкой в цвет деталей.
- Корпус – Дуб Крафт золотой / Фасад – Миндаль+Глиняный серый
 - Фасад кроится кромкой в цвет деталей.

2. Используемые материалы:

- ЛДСП толщиной 16 мм
- ЛХДФ толщиной 3,2мм
- Кромочный материал ПВХ толщиной 0,4 мм
- Кромочный материал ПВХ толщиной 2 мм

3. Фурнитура

- Винт М6 * 25 (крест)
- Гвоздь 2 * 20 мм
- Муфта (футорка) М6, D8, L 10 мм
- Направляющие шариковые 450 мм
- Подпятник
- стяжка уголок 30x30x15 мм
- стяжка hettich эксцентриковая
- стяжка-евро 6,3*50 мм
- Уголок крепежный усиленный КУУ 50x50x35x1.8 оцинкованная сталь, цвет серый (ЛЕРУА)
- Шуруп 4*30 мм цинк
- Шуруп 3,5*15 мм цинк (hettich)

Упаковка	Количество	Номер пакета	Содерж... фурнит...	Коробка	Вес (по деталям)	Упаковка			
						Длина	Ширина	Высота	Объем, м3
КАРКАС 2	1,00	2	✓	✓	29,969	1 110	680	96	0,072
КАРКАС 1	1,00	1			42,974	2 010	340	108	0,074

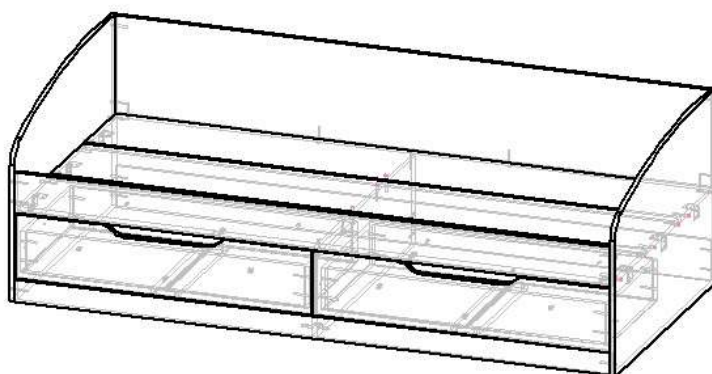
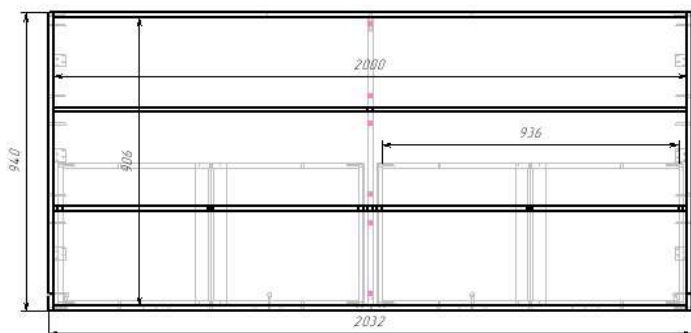
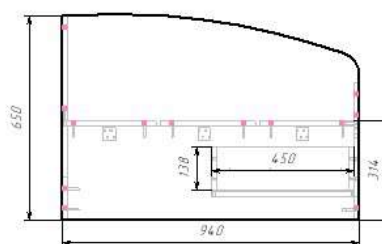
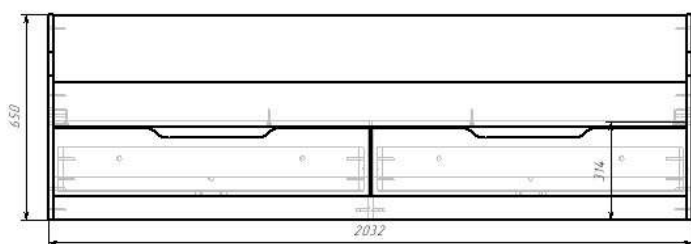

3. Описание RICH Кровать (0,9 x 2,0 м) КР-003:



**RICN Кровать (0,9х2,0 м) КР-003 (Д.2032 х В.680 х Г.940 мм)**

Кровать предназначена для оборудования спальных комнат в жилых квартирах.

Изголовье имеет закругленные углы и изготовлено из ЛДСП 16 мм. Основания кровати состоит из настила(крышек), которые изготовлены из ЛДСП 16 мм (цвет настила может отличаться от основного корпуса кровати). Настил состоит из пяти ламелей шириной 290 мм, закрепляется к основаниям из фанеры на царгах кровати. Торцы настила обрабатываются кромкой одного цвета и одной толщины.

Царги и щит изножья кровати ЛДСП 16 мм, облицованы кромкой 2,0 мм.

Кровать использовать только с пружинным матрасом высотой от 150 мм. Рекомендуемая высота матраса 200 мм. Нагрузка на спальное место до 200 кг. Кровать должна использоваться по назначению (прыжки, резкое падение, хождение по кровати и прочее не допускается).

Высота от пола до настила –250 мм.

Высота от настила до края щита изголовья –430 мм.

Высота от настила до края царги –76 мм.

Цветовая гамма RICN Кровати (0,9х2,0 м) КР-003:

Корпус –ЛДСП Дуб Крафт золотой

Щит изголовья—ЛДСП Мята

---ЛДСП Миндаль

Технические характеристики RICN кровати (0,9 х 2,0 м) КР-003:

Категория товара –Детская (кровати)

Длина изделия—2032 мм

Высота изделия –680 мм

Глубина изделия—940 мм

Материал корпуса—ЛДСП 16 мм

Материал щитка изголовья –ЛДСП 16 мм

Спальное место—2000х900 мм.

Вес—45 кг

Объем—0,087 м³

2.Используемые материалы:

- ЛДСП толщиной 16 мм
- ЛДСП толщиной 16 мм для Кроватей
- МДФ толщиной 16 мм в пленке ПВХ
- ФАНЕРА ШП 15 мм
- Кромочный материал ПВХ толщиной 0,4 мм
- Кромочный материал ПВХ толщиной 2,0 мм

3. Фурнитура:

- Винт М6*25 (крест)
- Гвоздь 2*20 мм
- Заглушка для стяжки-евро
- Ключ для стяжки-евро
- Муфта(футорка) М6, D8, L 10 мм

- Подпятник-гвоздь белый
- Стяжка уголок 40x40x30 мм
- Стяжка-евро 6,3*50 мм
- Шкант 8*30 мм
- Шуруп 3,9*30 мм черн.
- Шуруп 4*25 мм цинк
- Шуруп 3,5*15 мм цинк

Упаковка	Количество	Номер пакета	Содерж... фурнит...	Коробка	Вес (по деталям)	Упаковка			
						Длина	Ширина	Высота	Объем, м3
КАРКАС 2	1,00	2			15,232	2 010	244	60	0,029
КАРКАС 3	1,00	3	✓	✓	17,894	1 020	304	93	0,029
КАРКАС 1	1,00	1			11,374	952	692	44	0,029

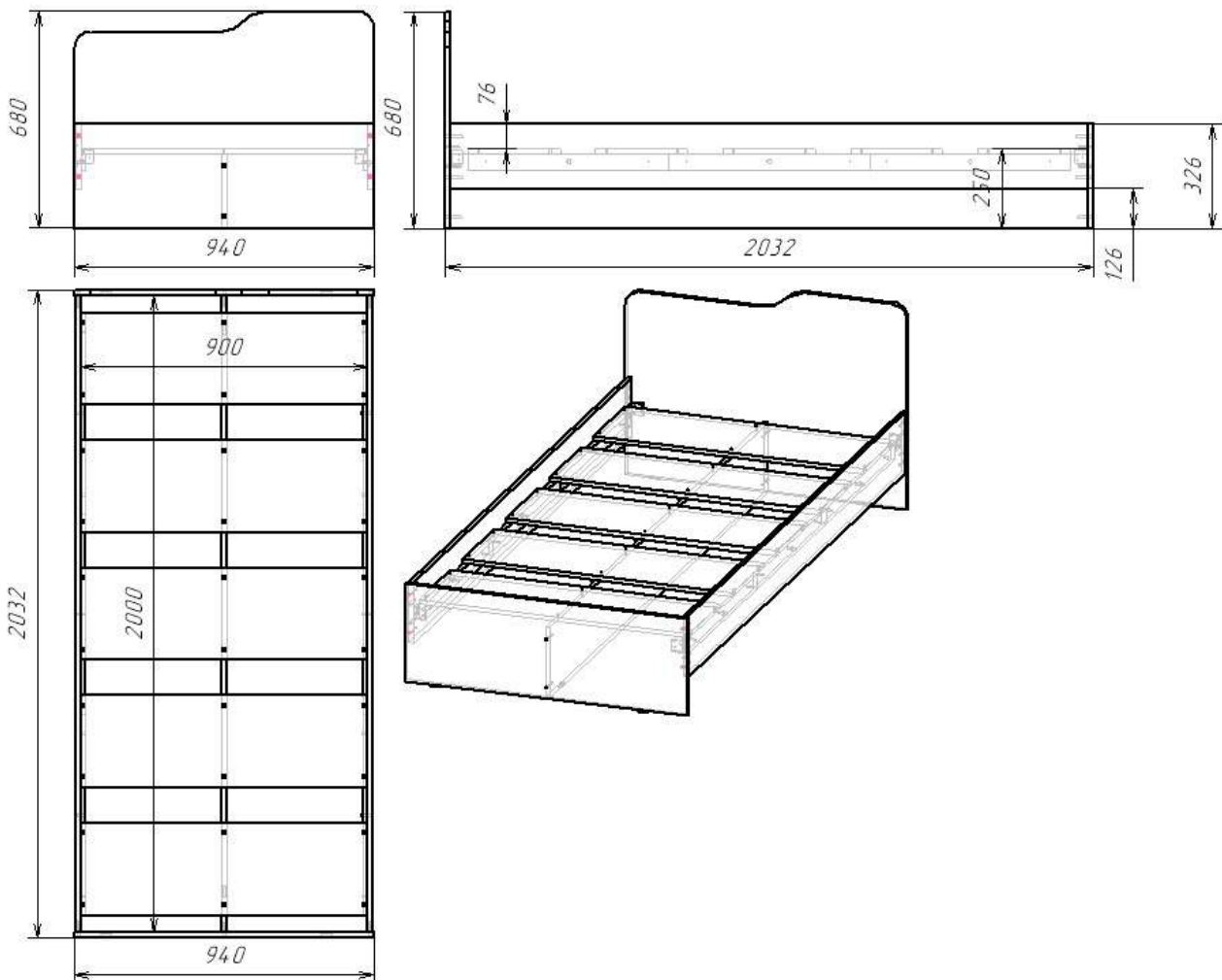

4. Описание RICH Шкаф ШК-001:



**RICN Шкаф ШК-001 (Д.543 х В.2011 х Г.462 мм)**

Шкаф выполнен в едином художественном и конструкторско-технологическом решении, предназначен для оборудования жилых помещений.

Шкаф ШК-001 имеет распашную створку из ЛДСП 16 мм двух цветов (верхний фасад-ЛДСП Мята или Миндаль, нижний фасад-ЛДСП Сумеречно голубой или Глиняный серый). Фасады соединены между собой забивным соединителем фасадов Cuba d.5 мм, длина 70 мм. В верхней створке произведена фрезеровка, заменяющая ручку. Длина фрезеровки 256 мм. Створка внутренняя.

Корпус шкафа ЛДСП 16мм в кромке 2,0 по видимой стороне в цвет корпуса, кромка скрытых частей изделия 0,4 мм, задние стенки ЛХДФ 3,2 мм. Внутри изделия расположены три полки (две сверху, одна внизу) и штанга овальная металлическая под одежду. Расстояние между полками 270 мм, под одежду 1076 мм.

ШК-001 имеет возможность сборки на обе стороны (универсальная сборка).

Шкаф необходимо крепить к стене чтобы исключить риск опрокидывания.

1. Каркас и фасад **RICN Шкафа ШК-001** выполнены из ЛДСП 16мм. Торцы деталей закроены кромкой ПВХ толщиной 0,4 мм и 2 мм. Задние стенки выполнены из ЛХДФ толщиной 3,2мм.

Технические характеристики:

Категория товара – Детская (шкафы)

Длина изделия – 543 мм.

Высота изделия – 2011 мм.

Глубина изделия по боковине – 458 мм.

Материал фасада – ЛДСП

Материал корпуса - ЛДСП

Вес – 51 кг.

Объем – 0,101 м³

Габариты - Д.543 х В.2011 х Г.462 мм.

Цветовая гамма:

Корпус и фасад имеют комбинированное цветовое решение и выпускается в двух цветовых сочетаниях:

- Корпус – Дуб Крафт золотой/ Фасад – Мята+Сумеречный голубой
 - Фасад кроится кромкой в цвет деталей.
- Корпус – Дуб Крафт золотой / Фасад – Миндаль+Глиняный серый
 - Фасад кроится кромкой в цвет деталей.

2. Используемые материалы:

- ЛДСП толщиной 16 мм
- ЛХДФ толщиной 3,2мм
- Кромочный материал ПВХ толщиной 0,4 мм
- Кромочный материал ПВХ толщиной 2 мм
- Планка соединительная для ХДФ белая

- Труба-штанга (0.9) 3м

3. Фурнитура

- Гвоздь 2 * 20 мм
- Демпфер силиконовый
- Заглушка технологическая D 35 мм белая
- Забивной соединитель фасадов Cuba d.5 мм, длина 70 мм
- Навес уголок с накл.(35x45x50)+Дюб.8*50мм + шуруп 6*60мм
- Полкодержатель обычный
- Подпятник
- стяжка-евро 6,3*50 мм
- Петля четырехшарнирная внутренняя (к)
- Футорка пластик (дюбель) D5,3 x 10
- Шуруп 3,5*15 мм цинк (hettich)
- Штангодержатель овальный хром

Упаковка	Количество	Номер пакета	Содерж... фурнит...	Коробка	Вес (по деталям)	Упаковка			
						Длина	Ширина	Высота	Объем, м3
КАРКАС 2	1,00	2	✓	✓	14,937	651	448	110	0,032
КАРКАС 1	1,00	1			35,888	2 021	515	66	0,069

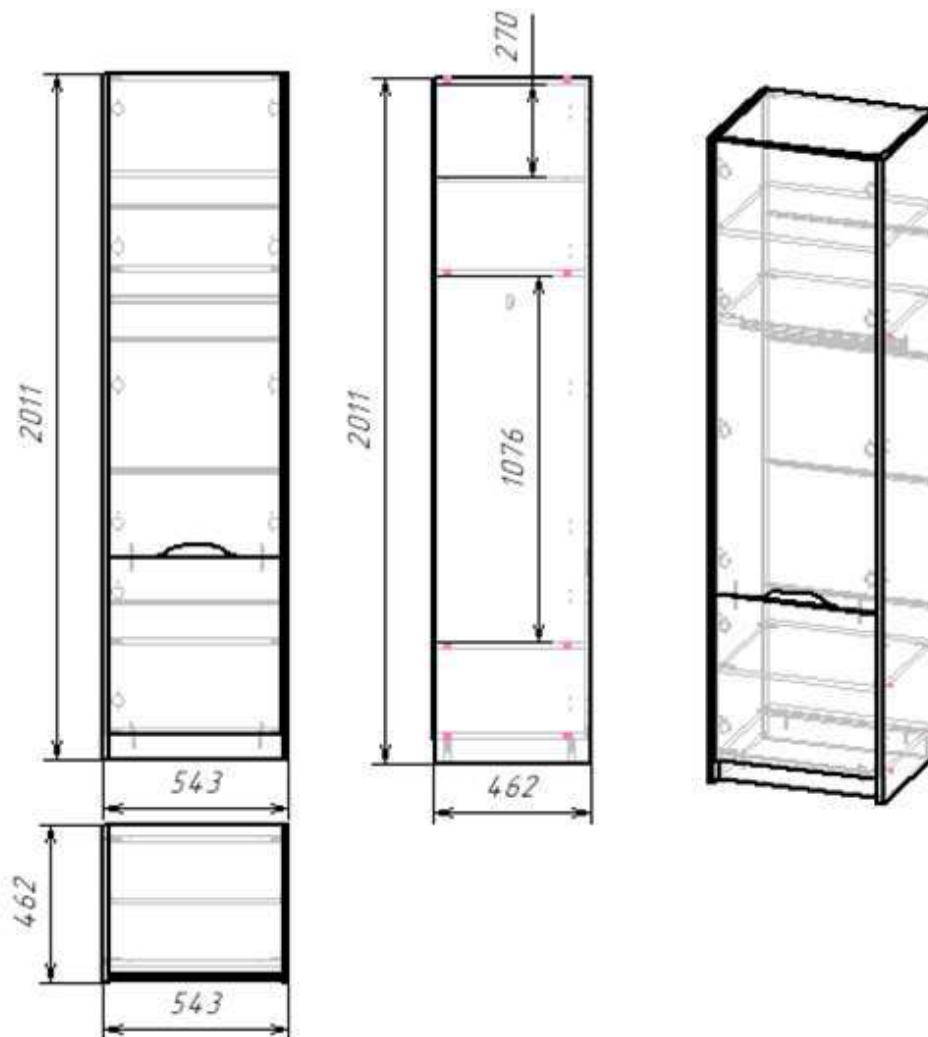

5. Описание RICH Шкаф ШК-002:

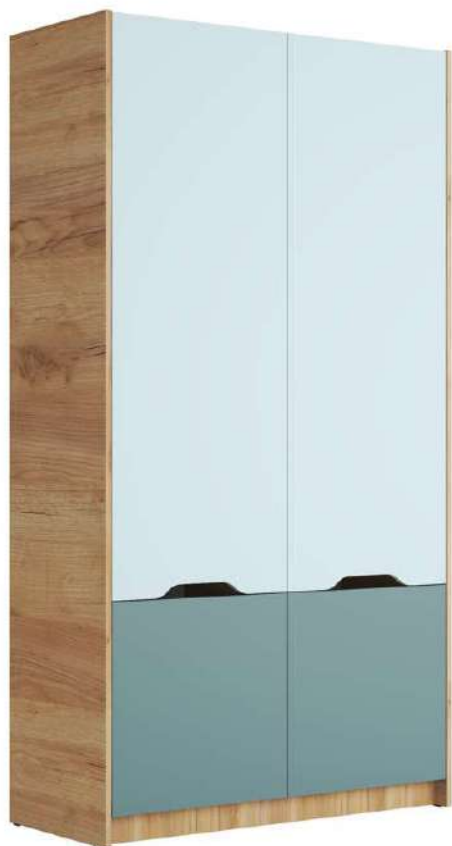

RICH Шкаф ШК-002 (Д.1086 х В.2011 х Г.462 мм)

Шкаф выполнен в едином художественном и конструкторско-технологическом решении, предназначен для оборудования жилых помещений.

Шкаф ШК-002 имеет две распашных створки из ЛДСП 16 мм двух цветов (верхний фасад-ЛДСП Мята или Миндаль, нижний фасад-ЛДСП Сумеречно голубой или Глиняный серый). Фасады соединены между собой забивным соединителем фасадов Cuba d.5 мм, длина 70 мм. В верхних створках произведена фрезеровка, заменяющая ручку. Длина фрезеровки 284 мм. Створки внутренние.

Корпус шкафа ЛДСП 16мм в кромке 2,0 по видимой стороне в цвет корпуса, кромка скрытых частей изделия 0,4 мм, задние стенки ЛХДФ 3,2 мм. Внутри изделия, по центру, расположена перегородка, справа три полки, слева две штанги овальные металлические под одежду. В верхней части шкафа ниша высотой 320 мм. Расстояние между нижней вязкой и полкой и верхней вязкой и полкой 300мм, расстояние между средними полками два проема по 460 мм. Ниша со штангами высотой 1568 мм.

Шкаф необходимо крепить к стене чтобы исключить риск опрокидывания.

1.Каркас и фасад **RICH Шкафа ШК-002** выполнены из ЛДСП 16мм. Торцы деталей закроены кромкой ПВХ толщиной 0,4 мм и 2 мм. Задние стенки выполнены из ЛХДФ толщиной 3,2мм.

**Технические характеристики:**

Категория товара – Детская (шкафы)
Длина изделия –1086 мм.
Высота изделия –2011 мм.
Глубина изделия по боковине– 458 мм.
Материал фасада – ЛДСП
Материал корпуса - ЛДСП
Вес – 85 кг.
Объём – 0,16 м³
Габариты - Д.1086 х В.2011 х Г.462 мм.

Цветовая гамма:

Корпус и фасад имеют комбинированное цветовое решение и выпускается в двух цветовых сочетаниях:

- Корпус – Дуб Крафт золотой/ Фасад – Мята+Сумеречный голубой
 - Фасад кромится кромкой в цвет деталей.
- Корпус – Дуб Крафт золотой / Фасад – Миндаль+Глиняный серый
 - Фасад кромится кромкой в цвет деталей.

2. Используемые материалы:

- ЛДСП толщиной 16 мм
- ЛХДФ толщиной 3,2мм
- Кромочный материал ПВХ толщиной 0,4 мм
- Кромочный материал ПВХ толщиной 2 мм
- Планка соединительная для ХДФ белая
- Труба-штанга (0,7) 3м

3. Фурнитура

- Гвоздь 2 * 20 мм
- Демпфер силиконовый
- Забивной соединитель фасадов Cuba d.5 мм, длина 70 мм
- Навес уголок с накл.(35x45x50)+Дюб.8*50мм + шуруп 6*60мм
- Полкодержатель обычный
- Подпятник
- стяжка-евро 6,3*50 мм
- Петля четырехшарнирная внутренняя (к)
- Футорка пластик (дюбель) D5,3 x 10
- Шуруп 3,5*15 мм цинк (hettich)
- Штангодержатель овальный хром

Упаковка	Количество	Номер пакета	Содерж... фурнит...	Коробка	Вес (по деталям)	Упаковка			
						Длина	Ширина	Высота	Объем, м3
КАРКАС 2	1,00	2	✓	✓	38,709	1 741	480	93	0,078
КАРКАС 1	1,00	1			46,418	2 021	533	76	0,082

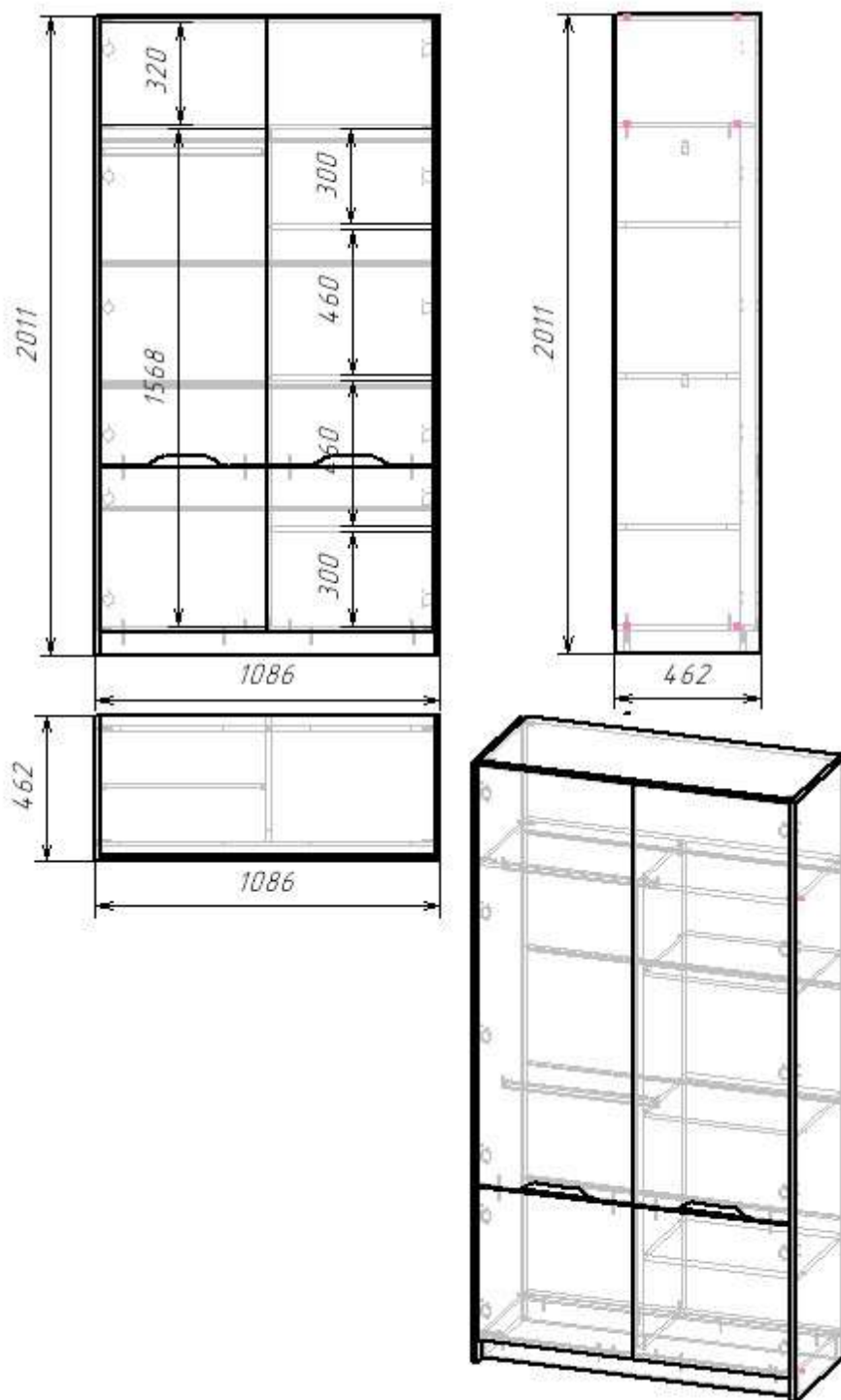

6. Описание RICH Шкаф ШК-003 (угловой):



RICH Шкаф ШК-003 (угловой) (Д.904 x В.2011 x Г.904 мм)

Шкаф выполнен в едином художественном и конструкторско-технологическом решении, предназначен для оборудования жилых помещений.

Шкаф ШК-003 имеет распашную створку из ЛДСП 16 мм двух цветов (верхний фасад-ЛДСП Мята или Миндаль, нижний фасад-ЛДСП Сумеречно голубой или Глиняный серый). Фасады соединены между собой забивным соединителем фасадов Cuba d.5 мм, длина 70 мм. В верхних створках произведена фрезеровка, заменяющая ручку. Длина фрезеровки 308 мм. Створка внутренняя.

Корпус шкафа ЛДСП 16мм в кромке 2,0 по видимой стороне в цвет корпуса, кромка скрытых частей изделия 0,4 мм, задние стенки ЛХДФ 3,2 мм. Внутри изделия, слева расположена перегородка, три полки, слева две штанги овальные металлические под одежду. В верхней части шкафа ниша высотой 320 мм. Расстояние между нижней вязкой и полкой 320мм, расстояние между средними полками четыре проема по 296 мм. Ниша со штангами высотой 1568 мм.

ШК-003(угловой) имеет возможность сборки на обе стороны (универсальная сборка).

Шкаф необходимо крепить к стене чтобы исключить риск опрокидывания.



СМК ТО 022-2022

1. Каркас и фасад **RICH Шкафа ШК-003** выполнены из ЛДСП 16мм. Торцы деталей закроены кромкой ПВХ толщиной 0,4 мм и 2 мм. Задние стенки выполнены из ЛХДФ толщиной 3,2мм.

Технические характеристики:

Категория товара – Детская (шкафы)
Длина изделия – 904 мм.
Высота изделия – 2011 мм.
Глубина изделия по боковине – 458 мм.
Материал фасада – ЛДСП
Материал корпуса - ЛДСП
Вес – 96 кг.
Объем – 0,194 м³
Габариты - Д.904 х В.2011 х Г.904 мм.

Цветовая гамма:

Корпус и фасад имеют комбинированное цветовое решение и выпускается в двух цветовых сочетаниях:

- Корпус – Дуб Крафт золотой/ Фасад – Мята+Сумеречный голубой
 - Фасад кроится кромкой в цвет деталей.
- Корпус – Дуб Крафт золотой / Фасад – Миндаль+Глиняный серый
 - Фасад кроится кромкой в цвет деталей.

2. Используемые материалы:

- ЛДСП толщиной 16 мм
- ЛХДФ толщиной 3,2мм
- Кромочный материал ПВХ толщиной 0,4 мм
- Кромочный материал ПВХ толщиной 2 мм
- Планка соединительная для ХДФ белая
- Труба-штанга (0,7) 3м

3. Фурнитура

- Гвоздь 2 * 20 мм
- Демпфер силиконовый
- Заглушка технологическая D 35 мм белая
- Забивной соединитель фасадов Cuba d.5 мм, длина 70 мм
- Навес уголок с накл.(35x45x50)+Дюб.8*50мм + шуруп 6*60мм
- Подпятник
- стяжка-евро 6,3*50 мм
- Петля четырехшарнирная накладная (к)
- Футорка пластик (дюбель) D5,3 x 10
- Шуруп 3,5*15 мм цинк (hettich)
- Штангодержатель овальный хром

	Упаковка	Количество	Номер пакета	Содерж... фурнит...	Коробка	Вес (по деталям)	Упаковка			
							Длина	Ширина	Высота	Объем, м3
<input checked="" type="checkbox"/>	КАРКАС 2	1,00	2	✓	✓	42,376	1 053	893	93	0,087
<input checked="" type="checkbox"/>	КАРКАС 3	1,00	3			14,078	1 424	606	42	0,036
<input checked="" type="checkbox"/>	КАРКАС 1	1,00	1			39,773	2 021	468	75	0,071

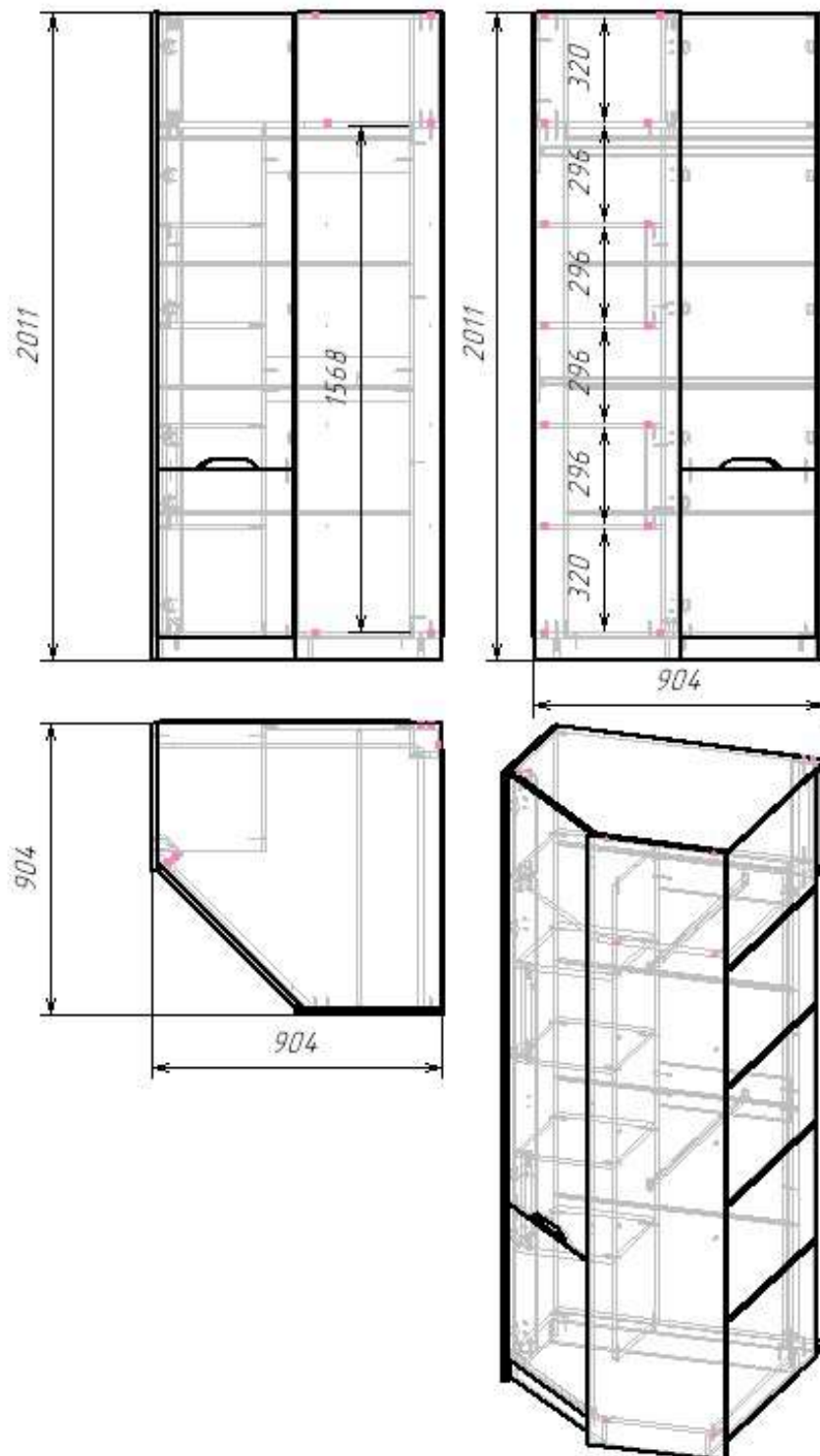

7. Описание RICH Шкаф ШК-004:



RICH Шкаф ШК-004 (Д.1018 x В.1306 x Г.462 мм)

Шкаф выполнен в едином художественном и конструкторско-технологическом решении, предназначен для оборудования жилых помещений.

Шкаф ШК-004 имеет две распашных створки из ЛДСП 16 мм двух цветов (верхний фасад-ЛДСП Мята или Миндаль, нижний фасад-ЛДСП Сумеречно голубой или Глиняный серый). Фасады соединены между собой забивным соединителем фасадов Cuba d.5 мм, длина 70 мм. В верхних створках произведена фрезеровка, заменяющая ручку. Длина фрезеровки 250 мм. Створки внутренние.

Корпус шкафа ЛДСП 16мм в кромке 2,0 по видимой стороне в цвет корпуса, кромка скрытых частей изделия 0,4 мм, задние стенки ЛХДФ 3,2 мм. Внутри изделия, по центру, расположена перегородка, справа три полки, слева штанга овальная металлическая под одежду. Расстояние между полками 287 мм. Ниша со штангой высотой 1199 мм.

Возможна установка ШК-004 под Кровать-чердак КР-001

Шкаф необходимо крепить к стене чтобы исключить риск опрокидывания.

1.Каркас и фасад **RICH Шкафа ШК-004** выполнены из ЛДСП 16мм. Торцы деталей закрашены кромкой ПВХ толщиной 0,4 мм и 2 мм. Задние стенки выполнены из ЛХДФ толщиной 3,2мм.



Технические характеристики:

Категория товара – Детская (шкафы)
Длина изделия –1018 мм.
Высота изделия –1306 мм.
Глубина изделия по боковине– 458 мм.
Материал фасада – ЛДСП
Материал корпуса - ЛДСП
Вес – 57 кг.
Объём – 0,114 м³
Габариты - Д.1018 х В.1306 х Г.462 мм.

Цветовая гамма:

Корпус и фасад имеют комбинированное цветовое решение и выпускается в двух цветовых сочетаниях:

- Корпус – Дуб Крафт золотой/ Фасад – Мята+Сумеречный голубой
 - Фасад кромится кромкой в цвет деталей.
- Корпус – Дуб Крафт золотой / Фасад – Миндаль+Глиняный серый
 - Фасад кромится кромкой в цвет деталей.

2. Используемые материалы:

- ЛДСП толщиной 16 мм
- ЛХДФ толщиной 3,2мм
- Кромочный материал ПВХ толщиной 0,4 мм
- Кромочный материал ПВХ толщиной 2 мм
- Планка соединительная для ХДФ белая
- Труба-штанга (0,7) 3м

3. Фурнитура

- Гвоздь 2 * 20 мм
- Демпфер силиконовый
- Забивной соединитель фасадов Cuba d.5 мм, длина 70 мм
- Навес уголок с накл.(35x45x50)+Дюб.8*50мм + шуруп 6*60мм
- Полкодержатель обычный
- Подпятник
- стяжка-евро 6,3*50 мм
- Петля четырехшарнирная внутренняя (к)
- Футорка пластик (дюбель) D5,3 x 10
- Шуруп 3,5*15 мм цинк (hettich)
- Штангодержатель овальный хром

Упаковка	Количество	Номер пакета	Содерж... фурнит...	Коробка	Вес (по деталям)	Упаковка			
						Длина	Ширина	Высота	Объем, м3
КАРКАС 2	1.00	2	✓	✓	22.083	1 126	450	102	0.052
КАРКАС 1	1.00	1			34.541	1 316	500	94	0.062

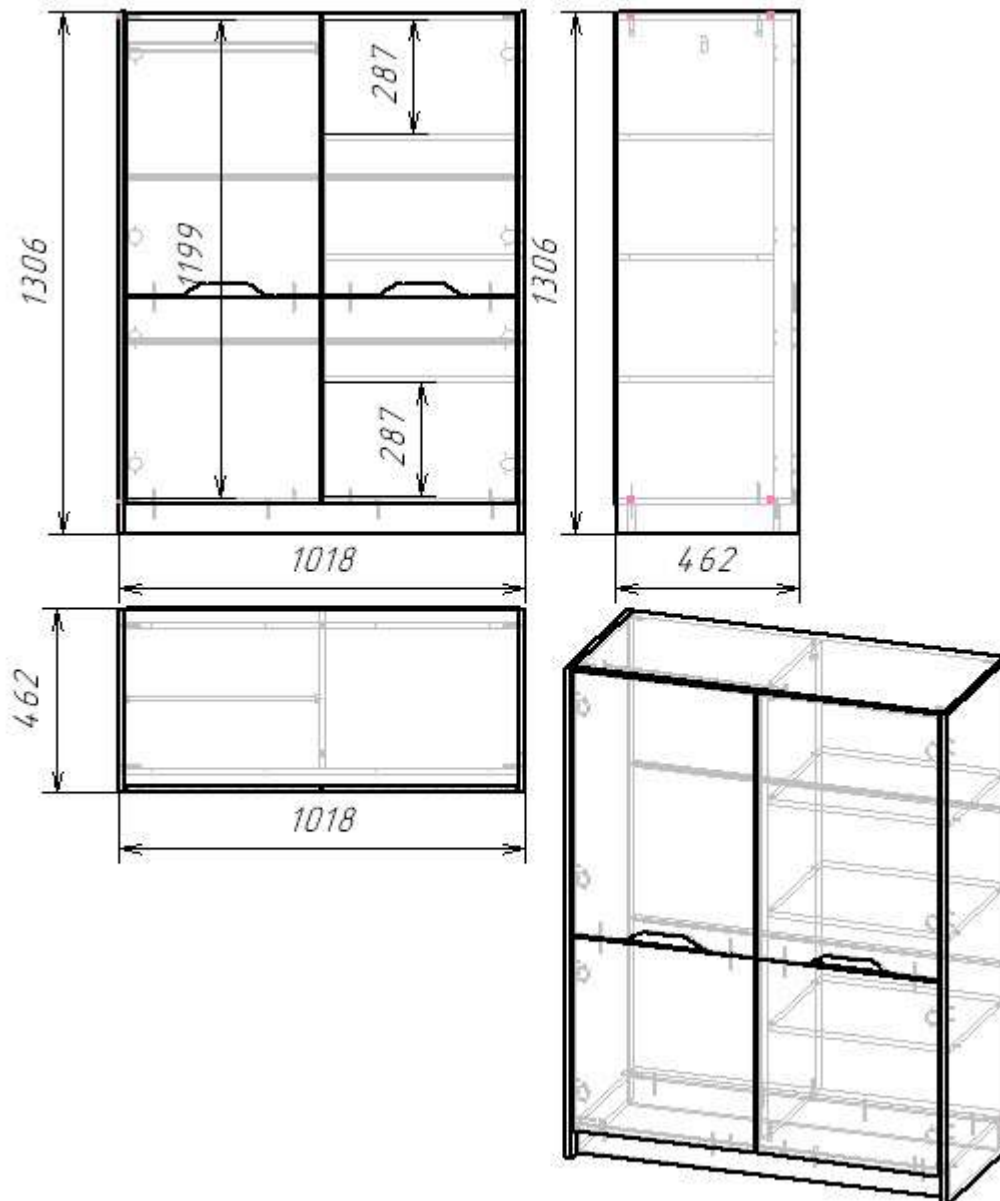

8. Описание RICH Стеллаж СЖ-001:



RICH Стеллаж СЖ-001 (Д.400 x В.2011 x Г.462 мм)

Стеллаж выполнен в едином художественном и конструкторско-технологическом решении, предназначен для оборудования жилых помещений.

Стеллаж СЖ-001 имеет выдвижной ящик на шариковых направляющих и распашную створку из ЛДСП 16 мм. В фасаде ящика и створке произведена фрезеровка, заменяющая ручку. Длина фрезеровки 280 мм. Фасады внутренние.

Ящик длиной 312 мм и глубиной 106 мм. Боковина ящика 400 мм.

За створкой стеллажа ниша, высотой 334 мм.

Верхняя часть СЖ-001 разделена на 4 ниши, одинаковые по габаритам (Д. 368 x В.334 x Г.458) В две ниши устанавливаются коробки из ЛДСП 16 мм (Д.366 x В.332 x Г.458) в цветовой гамме фасадов. Короба имеют заднюю стенку ЛДСП 16 мм и крепятся к корпусу при помощи стяжки межсекционной D5*32 мм к вязкам. В двух других нишах задняя стенка ЛДСП 16 мм цвета корпуса.



СМК ТО 022-2022

Корпус стеллажа ЛДСП 16мм в кромке 2,0 по видимой стороне в цвет корпуса, кромка скрытых частей изделия 0,4 мм, задние стенки и дно ящика ЛХДФ 3,2 мм.

Стеллаж СЖ-001 имеет возможность сборки на обе стороны (универсальная сборка).

Стеллаж необходимо крепить к стене чтобы исключить риск опрокидывания.

1. Каркас и фасад RICH Стеллажа СЖ-001 выполнены из ЛДСП 16мм. Торцы деталей закроены кромкой ПВХ толщиной 0,4 мм и 2 мм. Задние стенки и дно ящика выполнены из ЛХДФ толщиной 3,2мм.

Технические характеристики:

Категория товара – Детская (шкафы)

Длина изделия –400 мм.

Высота изделия –2011 мм.

Глубина изделия по боковине– 458 мм.

Материал фасада – ЛДСП

Материал корпуса - ЛДСП

Вес – 62 кг.

Объём – 0,117 м³

Габариты - Д.400 х В.2011 х Г.462 мм.

Цветовая гамма:

Корпус и фасад имеют комбинированное цветовое решение и выпускается в двух цветовых сочетаниях:

- Корпус – Дуб Крафт золотой/ Фасад – Мята+Сумеречный голубой
 - Фасад кроится кромкой в цвет деталей.
- Корпус – Дуб Крафт золотой / Фасад – Миндаль+Глиняный серый
 - Фасад кроится кромкой в цвет деталей.

2. Используемые материалы:

- ЛДСП толщиной 16 мм
- ЛХДФ толщиной 3,2мм
- Кромочный материал ПВХ толщиной 0,4 мм
- Кромочный материал ПВХ толщиной 2 мм

3. Фурнитура

- Гвоздь 2 * 20 мм
- Демпфер силиконовый
- Заглушка технологическая D 35 мм
- Навес уголок с накл.(35x45x50)+Дюб.8*50мм + шуруп 6*60мм
- Подпятник
- стяжка-евро 6,3*50 мм
- стяжка hettich эксцентриковая
- Петля четырехшарнирная внутренняя (к)
- Футорка пластик (дюбель) D5,3 x 10
- Шуруп 3,5*15 мм цинк (hettich)
- Муфта (футорка) M6, D8, L 10 мм

- Винт М6 * 25 (крест)
- Направляющая шариковая х400мм
- Стяжка межсекционная D5*32 мм

Упаковка	Количество	Номер пакета	Содержит фурниту...	Коробка	Вес (по деталям)	Упаковка			
						Длина	Ширина	Высота	Объем, м3
КАРКАС 2	1,00	2			17,019	468	344	180	0,029
КАРКАС 3	1,00	3	✓	✓	12,759	524	508	116	0,031
КАРКАС 1	1,00	1			32,116	2 021	468	60	0,057

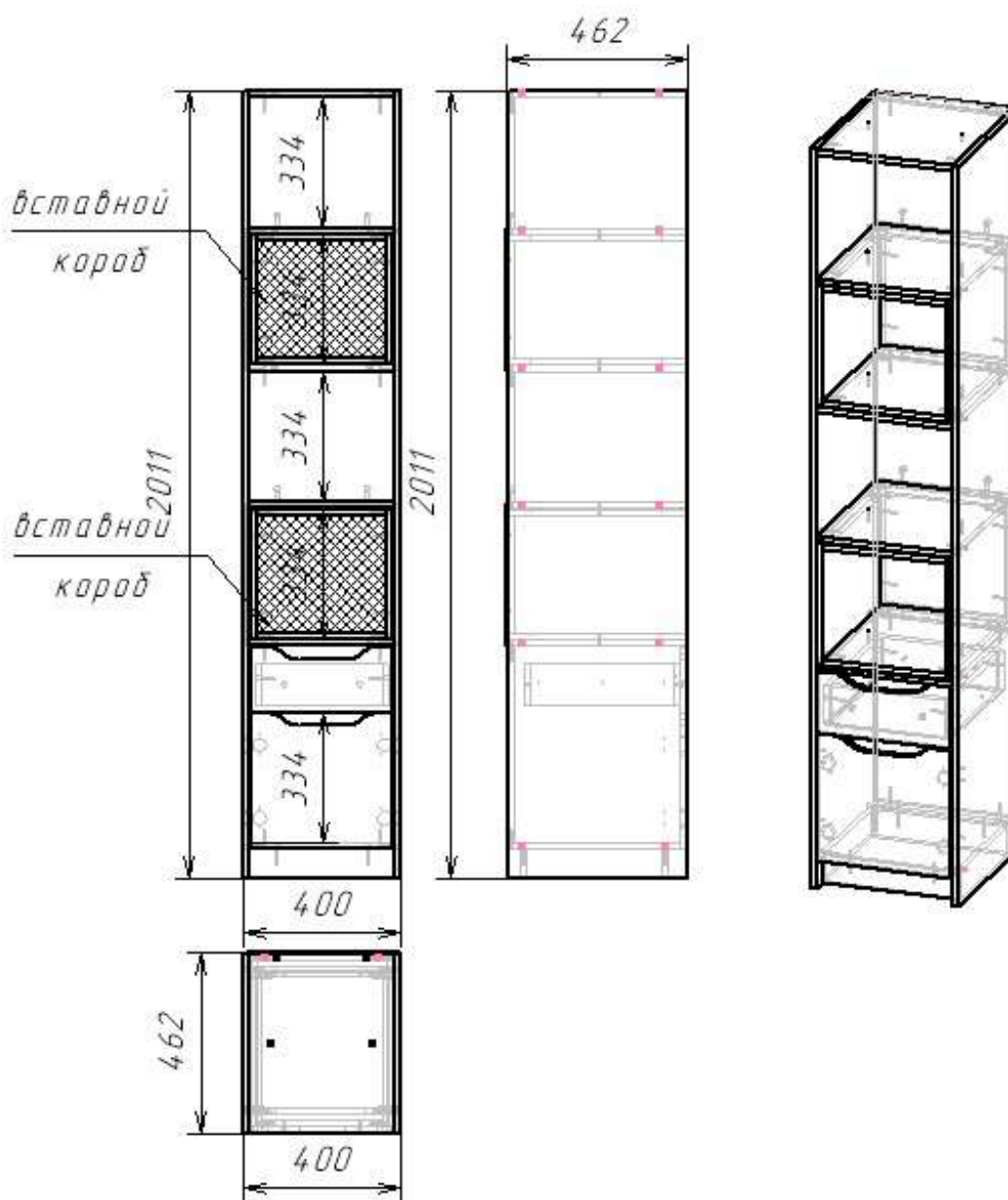

9. Описание RICH Стеллаж СЖ-002:



RICH Стеллаж СЖ-002 (Д.510 x В.1306 x Г.464 мм)

Стеллаж выполнен в едином художественном и конструкторско-технологическом решении, предназначен для оборудования жилых помещений.

Стеллаж СЖ-002 имеет распашную створку из ЛДСП 16 мм. В створке произведена фрезеровка, заменяющая ручку. Длина фрезеровки 280 мм. Фасад внутренний.

За створкой стеллажа ниша, разделенная полкой на две равные части по 187 мм высотой.

Верхняя часть СЖ-002 разделена на 2 ниши, одинаковые по габаритам (Д. 476 x В.389 x Г.458) В одну нишу устанавливают короб из ЛДСП 16 мм (Д.474 x В.387 x Г.458) в цветовой гамме фасадов. Короб имеет заднюю стенку ЛДСП 16 мм и крепится к корпусу при помощи стяжки межсекционной D5*32 мм к вязкам. В другой нише задняя стенка ЛДСП 16 мм цвета корпуса.

Корпус стеллажа ЛДСП 16мм в кромке 2,0 по видимой стороне в цвет корпуса, кромка скрытых частей изделия 0,4 мм, задние стенки ЛХДФ 3,2 мм.

Стеллаж СЖ-002 имеет возможность сборки на обе стороны (универсальная сборка).
Возможна установка СЖ-002 под RICH кровать-чердак КР-001.



Стеллаж необходимо крепить к стене чтобы исключить риск опрокидывания.

1. Каркас и фасад **RICN Стеллажа СЖ-002** выполнены из ЛДСП 16мм. Торцы деталей закрашены кромкой ПВХ толщиной 0,4 мм и 2 мм. Задние стенки выполнены из ЛХДФ толщиной 3,2мм.

Технические характеристики:

Категория товара – Детская (шкафы)
Длина изделия – 510 мм.
Высота изделия – 1306 мм.
Глубина изделия по боковине – 458 мм.
Материал фасада – ЛДСП
Материал корпуса - ЛДСП
Вес – 44 кг.
Объем – 0,086 м³
Габариты - Д.510 х В.1306 х Г.464 мм.

Цветовая гамма:

Корпус и фасад имеют комбинированное цветовое решение и выпускается в двух цветовых сочетаниях:

- Корпус – Дуб Крафт золотой/ Фасад – Мята+Сумеречный голубой
 - Фасад кромится кромкой в цвет деталей.
- Корпус – Дуб Крафт золотой / Фасад – Миндаль+Глиняный серый
 - Фасад кромится кромкой в цвет деталей.

2. Используемые материалы:

- ЛДСП толщиной 16 мм
- ЛХДФ толщиной 3,2мм
- Кромочный материал ПВХ толщиной 0,4 мм
- Кромочный материал ПВХ толщиной 2 мм

3. Фурнитура

- Гвоздь 2 * 20 мм
- Демпфер силиконовый
- Заглушка технологическая D 35 мм
- Навес уголок с накл.(35x45x50)+Дюб.8*50мм + шуруп 6*60мм
- Подпятник
- стяжка-евро 6,3*50 мм
- стяжка hettich эксцентриковая
- Петля четырехшарнирная внутренняя (к)
- Футорка пластик (дюбель) D5,3 x 10
- Шуруп 3,5*15 мм цинк (hettich)
- Стяжка межсекционная D5*32 мм
- Полкодержатель обычный

	Упаковка	Количество	Номер пакета	Содерж... фурнит...	Коробка	Вес (по деталям)	Упаковка			
							Длина	Ширина	Высота	Объем, м3
	КАРКАС 2	1,00	2	✓	✓	10,874	616	470	95	0,028
	КАРКАС 1	1,00	1			33,594	1 310	470	95	0,058

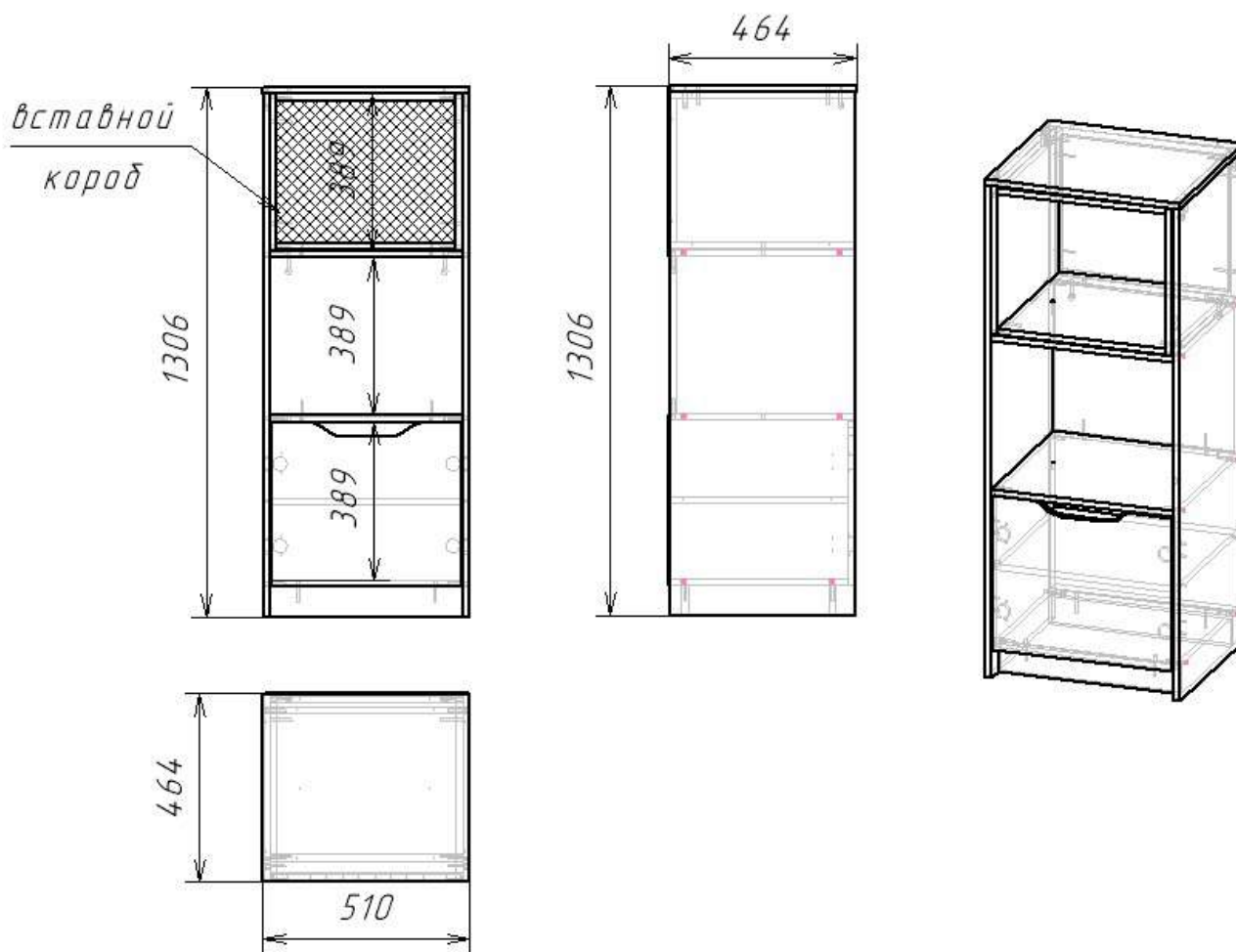

10. Описание RICH Стол письменный СП-001:



RICH Стол письменный СП-001 (Д.1016 x В.762 x Г.590 мм)

Стол письменный выполнен в едином художественном и конструкторско-технологическом решении, предназначен для оборудования жилых помещений.

Стол состоит из тумбы, длиной 416мм, расположенной справа в стандартном варианте и рабочей зоной, длиной 600 мм.

Тумба стола имеет выдвижной ящик и распашную створку из ЛДСП 16 мм. В фасаде ящика и створке произведена фрезеровка, заменяющая ручку. Длина фрезеровки 247 мм. Фасад внутренний.

Ящик длиной 328 мм, глубиной 106 мм. Бок ящика 450 мм.

За створкой стола ниша, разделенная полкой на две равные части по 233 мм высотой.

Корпус стола письменного СП-001 ЛДСП 16мм в кромке 2,0 по видимой стороне в цвет корпуса, кромка скрытых частей изделия 0,4 мм, задние стенки ЛХДФ 3,2 мм.

Стол СП-001 имеет возможность сборки на обе стороны (универсальная сборка).

Возможна установка СП-001 под RICH кровать-чердак КР-001.

1. Каркас и фасад **RICH Стола письменного СП-001** выполнены из ЛДСП 16мм. Торцы деталей закроены кромкой ПВХ толщиной 0,4 мм и 2 мм. Задние стенки выполнены из ЛХДФ толщиной 3,2мм.



Технические характеристики:

Категория товара – Детская (столы)
Длина изделия –1016 мм.
Высота изделия –762 мм.
Глубина изделия по боковине– 586 мм.
Материал фасада – ЛДСП
Материал корпуса - ЛДСП
Вес – 36 кг.
Объём – 0,074 м³
Габариты - Д.1016 х В.762 х Г.590 мм.

Цветовая гамма:

Корпус и фасад имеют комбинированное цветовое решение и выпускается в двух цветовых сочетаниях:

- Корпус – Дуб Крафт золотой/ Фасад – Мята+Сумеречный голубой
 - Фасад кромится кромкой в цвет деталей.
- Корпус – Дуб Крафт золотой / Фасад – Миндаль+Глиняный серый
 - Фасад кромится кромкой в цвет деталей.

2. Используемые материалы:

- ЛДСП толщиной 16 мм
- ЛХДФ толщиной 3,2мм
- Кромочный материал ПВХ толщиной 0,4 мм
- Кромочный материал ПВХ толщиной 2 мм
- Планка соединительная для ХДФ белая

3. Фурнитура

- Гвоздь 2 * 20 мм
- Демпфер силиконовый
- Заглушка технологическая D 35 мм
- Направляющая шариковая 450 мм
- Подпятник
- стяжка-евро 6,3*50 мм
- стяжка hettich эксцентриковая
- Петля четырехшарнирная внутренняя (к)
- Футорка пластик (дюбель) D5,3 х 10
- Шуруп 3,5*15 мм цинк (hettich)
- Стяжка межсекционная D5*32 мм
- Полкодержатель обычный
- Муфта (футорка) M6, D8, L 10 мм
- Винт M6 * 25 (крест)

Упаковка	Количество	Номер пакета	Содерж... фурнит...	Коробка	Вес (по деталям)	Упаковка			
						Длина	Ширина	Высота	Объем, м3
КАРКАС 1	1,00	1	✓	✓	35,973	1 300	596	96	0,074

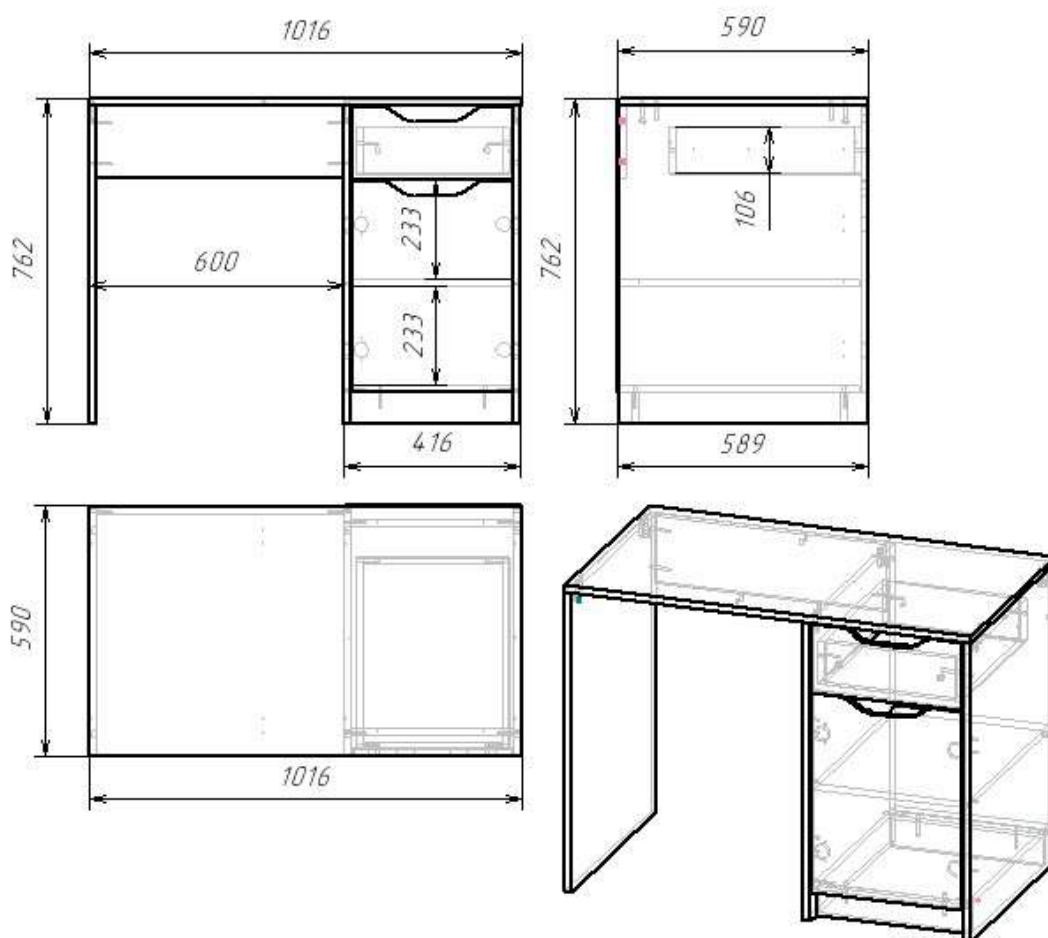

11. Описание RICH Комод КМ-001:



RICH Комод КМ-001 (Д.842 x В.774 x Г.464 мм)

Комод выполнен в едином художественном и конструкторско-технологическом решении, предназначен для оборудования жилых помещений.

Комод КМ-001 имеет три выдвижных ящика из ЛДСП 16 мм. В фасадах ящиков произведена фрезеровка, заменяющая ручку. Длина фрезеровки 380 мм. Фасады ящиков внутренние.

Ящик длиной 750 мм, глубиной 138 мм. Бок ящика 400 мм.

Корпус комода КМ-001 ЛДСП 16мм в кромке 2,0 по видимой стороне в цвет корпуса, кромка скрытых частей изделия 0,4 мм, задние стенки и дно ящика ЛХДФ 3,2 мм.

1.Каркас и фасад **RICH Комода КМ-001** выполнены из ЛДСП 16мм. Торцы деталей закроены кромкой ПВХ толщиной 0,4 мм и 2 мм. Задние стенки и дно ящиков выполнены из ЛХДФ толщиной 3,2мм.



Технические характеристики:

Категория товара – Детская (комоды)

Длина изделия –842 мм.

Высота изделия –774 мм.

Глубина изделия по боковине– 458 мм.

Материал фасада – ЛДСП

Материал корпуса - ЛДСП

Вес – 38 кг.

Объём – 0,072 м³

Габариты - Д.842 x В.774 x Г.464 мм.

Цветовая гамма:

Корпус и фасад имеют комбинированное цветовое решение и выпускается в двух цветовых сочетаниях:

- Корпус – Дуб Крафт золотой/ Фасад – Мята+Сумеречный голубой
 - Фасад кромится кромкой в цвет деталей.
- Корпус – Дуб Крафт золотой / Фасад – Миндаль+Глиняный серый
 - Фасад кромится кромкой в цвет деталей.

2. Используемые материалы:

- ЛДСП толщиной 16 мм
- ЛХДФ толщиной 3,2мм
- Кромочный материал ПВХ толщиной 0,4 мм
- Кромочный материал ПВХ толщиной 2 мм
- Планка соединительная для ХДФ белая

3. Фурнитура

- Гвоздь 2 * 20 мм
- Демпфер силиконовый
- Направляющая шариковая 400 мм
- Подпятник
- стяжка-евро 6,3*50 мм
- стяжка hettich эксцентриковая
- Футорка пластик (дюбель) D5,3 x 10
- Шуруп 3,5*15 мм цинк (hettich)
- Стяжка межсекционная D5*32 мм
- Муфта (футорка) M6, D8, L 10 мм
- Винт M6 * 25 (крест)

Упаковка	Количество	Номер пакета	Содерж... фурнит...	Коробка	Вес (по деталям)	Упаковка			
						Длина	Ширина	Высота	Объем, м3
КАРКАС 2	1,00	2			15,788	768	468	74	0,027
КАРКАС 1	1,00	1	✓	✓	21,622	980	493	93	0,045

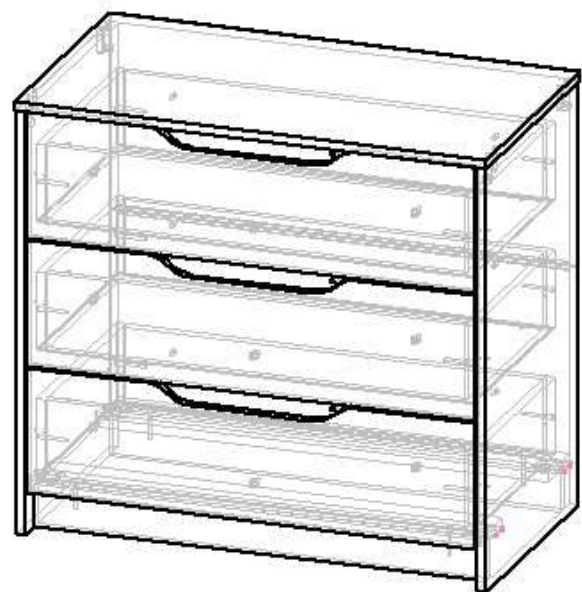
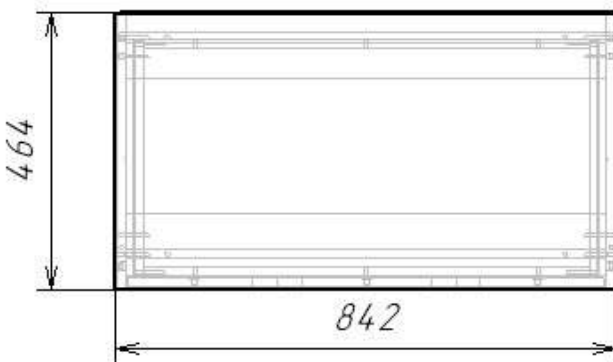
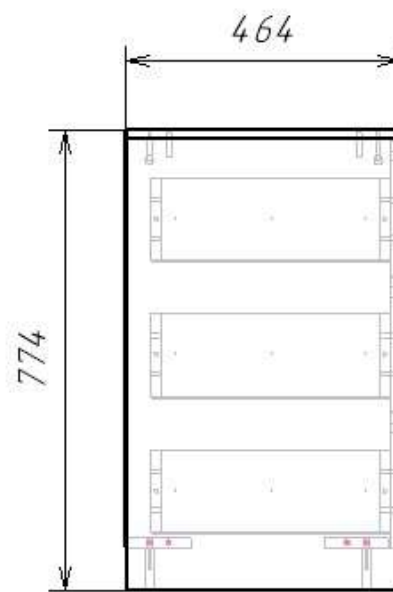
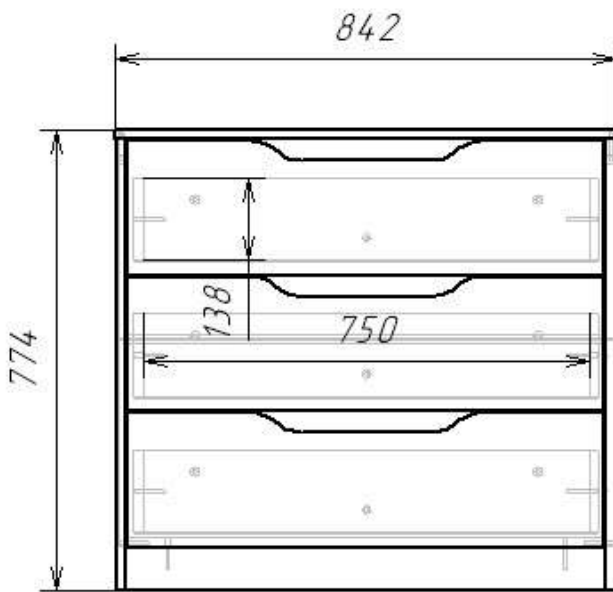

12. Описание RICH Тумба ТМ-001:



RICH Тумба ТМ-001 (Д.510 x В.666 x Г.464 мм)

Тумба выполнена в едином художественном и конструкторско-технологическом решении, предназначена для оборудования жилых помещений.

Тумба ТМ-001 имеет распашную створку из ЛДСП 16 мм. В створке произведена фрезеровка, заменяющая ручку. Длина фрезеровки 280 мм. Фасад внутренний.

За створкой тумбы ниша, разделенная полкой на две равные части по 187 мм высотой.

В верхней части ТМ-001 ниша, в которую установлен короб из ЛДСП 16 мм (Д.474 x В.152 x Г.458) в цветовой гамме фасадов. Короб имеет заднюю стенку ЛДСП 16 мм и крепится к корпусу при помощи стяжки межсекционной D5*32 мм к вязкам.

Корпус тумбы ТМ-001 ЛДСП 16мм в кромке 2,0 по видимой стороне в цвет корпуса, кромка скрытых частей изделия 0,4 мм, задние стенки ЛХДФ 3,2 мм.



СМК ТО 022-2022

Тумба ТМ-001 имеет возможность сборки на обе стороны (универсальная сборка).

1. Каркас и фасад **РИСН Тумбы ТМ-001** выполнены из ЛДСП 16мм. Торцы деталей закрашены кромкой ПВХ толщиной 0,4 мм и 2 мм. Задние стенки выполнены из ЛХДФ толщиной 3,2мм.

Технические характеристики:

Категория товара – Детская (тумбы)

Длина изделия – 510 мм.

Высота изделия – 666 мм.

Глубина изделия по боковине – 458 мм.

Материал фасада – ЛДСП

Материал корпуса - ЛДСП

Вес – 28 кг.

Объем – 0,061 м³

Габариты - Д.510 х В.666 х Г.464 мм.

Цветовая гамма:

Корпус и фасад имеют комбинированное цветовое решение и выпускается в двух цветовых сочетаниях:

- Корпус – Дуб Крафт золотой/ Фасад – Мята+Сумеречный голубой
 - Фасад кромится кромкой в цвет деталей.
- Корпус – Дуб Крафт золотой / Фасад – Миндаль+Глиняный серый
 - Фасад кромится кромкой в цвет деталей.

2. Используемые материалы:

- ЛДСП толщиной 16 мм
- ЛХДФ толщиной 3,2мм
- Кромочный материал ПВХ толщиной 0,4 мм
- Кромочный материал ПВХ толщиной 2 мм
- Планка соединительная для ХДФ белая

3. Фурнитура

- Гвоздь 2 * 20 мм
- Демпфер силиконовый
- Заглушка технологическая D 35 мм
- Подпятник
- стяжка-евро 6,3*50 мм
- стяжка hettich эксцентриковая
- Петля четырехшарнирная внутренняя (к)
- Футорка пластик (дюбель) D5,3 х 10
- Шуруп 3,5*15 мм цинк (hettich)
- Стяжка межсекционная D5*32 мм
- Полкодержатель обычный

Упаковка	Количество	Номер пакета	Содерж... фурнит...	Коробка	Вес (по деталям)	Упаковка			
						Длина	Ширина	Высота	Объем, м3
КАРКАС 1	1,00	1	✓	✓	28,543	1 075	493	115	0,061

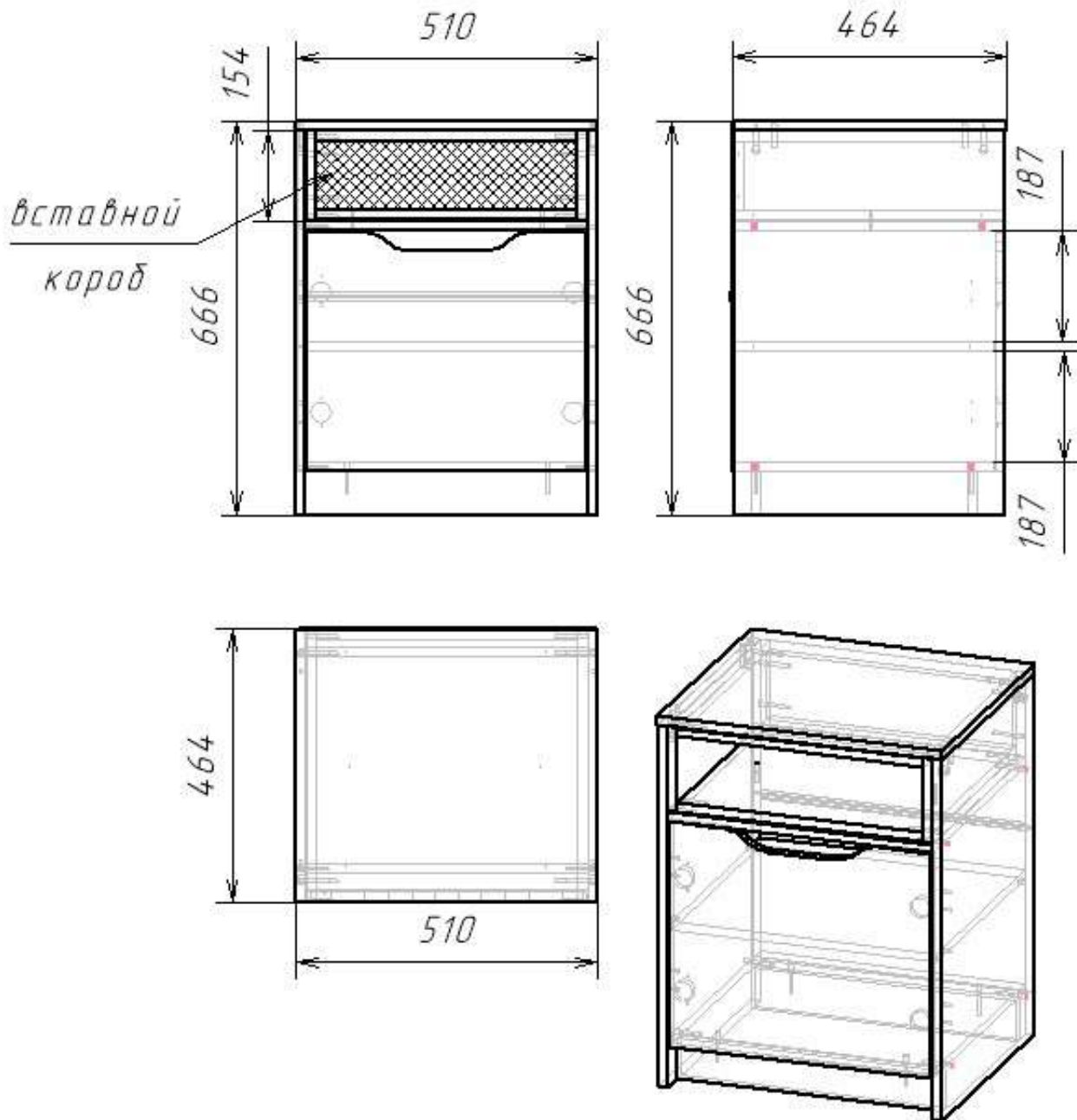

13. Описание RICH Полка навесная ПН-001:



**RICN Полка навесная ПН-001 (Д.1016 х В.490 х Г.270 мм)**

Полка навесная выполнена в едином художественном и конструкторско-технологическом решении, предназначена для оборудования жилых помещений.

Полка навесная ПН-001 имеет две распашные створки из ЛДСП 16 мм. В створках произведена фрезеровка, заменяющая ручку. Длина фрезеровки 256 мм. Фасад внутренний.

За створками ПН-001 ниши, разделенные полками на две равные части по 221 мм высотой.

В центральной части полки ниша, в которую установлен короб из ЛДСП 16 мм (Д.344 х В.456 х Г.266) в цветовой гамме фасадов. Короб имеет заднюю стенку ЛДСП 16 мм и крепится к корпусу при помощи стяжки межсекционной D5*32 мм к боковинам.

Корпус полки навесной ПН-001 ЛДСП 16мм в кромке 2,0 по видимой стороне в цвет корпуса, кромка скрытых частей изделия 0,4 мм, задние стенки ЛХДФ 3,2 мм.

1. Каркас и фасад **RICN Полки ПН-001** выполнены из ЛДСП 16мм. Торцы деталей закроены кромкой ПВХ толщиной 0,4 мм и 2 мм. Задние стенки выполнены из ЛХДФ толщиной 3,2мм.

Технические характеристики:

Категория товара – Детская (полки)

Длина изделия – 1016 мм.

Высота изделия – 490 мм.

Глубина изделия по боковине – 266 мм.

Материал фасада – ЛДСП

Материал корпуса - ЛДСП

Вес – 25 кг.

Объем – 0,053 м³

Габариты - Д.1016 х В.490 х Г.270 мм.

Цветовая гамма:

Корпус и фасад имеют комбинированное цветовое решение и выпускается в двух цветовых сочетаниях:

- Корпус – Дуб Крафт золотой/ Фасад – Мята+Сумеречный голубой
 - Фасад кроится кромкой в цвет деталей.
- Корпус – Дуб Крафт золотой / Фасад – Миндаль+Глиняный серый
 - Фасад кроится кромкой в цвет деталей.

2. Используемые материалы:

- ЛДСП толщиной 16 мм
- ЛХДФ толщиной 3,2мм
- Кромочный материал ПВХ толщиной 0,4 мм

- Кромочный материал ПВХ толщиной 2 мм
- Планка соединительная для ХДФ белая

3. Фурнитура

- Гвоздь 2 * 20 мм
- Демпфер силиконовый
- Навес уголок с накл.(35x45x50)+Дюб.8*50мм + шуруп 6*60мм
- стяжка-евро 6,3*50 мм
- стяжка hettich эксцентриковая
- Петля четырехшарнирная внутренняя (к)
- Футорка пластик (дюбель) D5,3 x 10
- Шуруп 3,5*15 мм цинк (hettich)
- Стяжка межсекционная D5*32 мм
- Полкодержатель обычный

Упаковка	Количество	Номер пакета	Содерж... фурнит...	Коробка	Вес (по деталям)	Упаковка			
						Длина	Ширина	Высота	Объем, м3
 КАРКАС 1	1,00	1	✓	✓	24,951	1 110	326	146	0,053

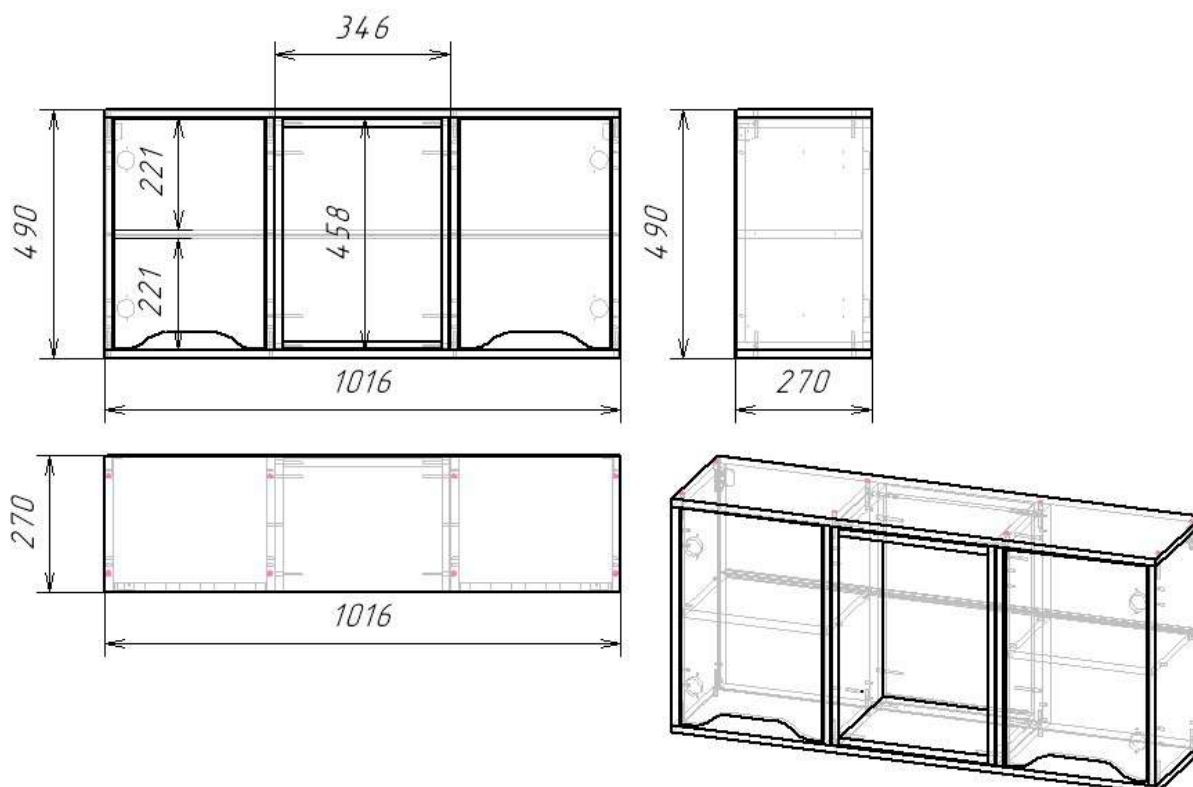



4. Конструкторская документация

Конструкторская документация разработана и находится в программе "1С", а именно:

- программы сверления отверстий
- перечень фурнитуры
- карты по модульной упаковке
- внешние комплектующие этикетки
- расчет себестоимости